Содержание

Введение	2
Коротко	6
Ключи, двери и окна	22
Сиденья, система пассивной безопасности	52
Хранение	74
Приборы и органы управления	93
Освещение	127
Информационно- развлекательная система	135
Система управления климатом	138
Движение и порядок работы ...	148
Уход за автомобилем	177
Техническое обслуживание и ремонт	228
Техническая информация	233
Информация о клиенте	274
Предметный указатель	276

Введение

Топливо

Обозначение

Моторные масла

Качество

Вязкость

Давление наполнения шин

Типоразмер шин

спереди

сзади

Летние шины

Зимние шины

Весовые данные

Допустимая общая масса

- Собственная масса базовой модели

= Загрузка

Технические данные автомобиля

Запишите параметры Вашего автомобиля на предыдущей странице и храните их в легко доступном месте. Найти эту информацию можно в разделах "Техническое обслуживание" и "Технические данные", а также на типовой табличке автомобиля.

Введение

Ваш автомобиль - это оптимальное сочетание передовой технологии, безопасности, экологичности и экономии.

Настоящее Руководство пользователя содержит всю необходимую для уверенного и эффективного управления Вашим автомобилем информацию.

Не только Вы, но и пассажиры также должны знать о несчастных случаях и травмах, которые могут возникнуть при неправильной эксплуатации автомобиля.

Обязательно выполняйте действующие законы и предписания той страны, в которой находитесь. Соответствующее законодательство может отличаться от приведенной в настоящем Руководстве информации.

При необходимости посещения станции техобслуживания мы рекомендуем обращаться к Авторизованному сервисному центру "Опель".

Все Авторизованные сервисные центры "Опель" предложат Вам первоклассный сервис по умеренным ценам. Опытные специалисты, прошедшие обучение на фирме Opel, обслуживают Ваш автомобиль, руководствуясь оригинальными технологическими инструкциями компании.

Пакет с литературой для клиента должен всегда находиться в автомобиле.

Как пользоваться настоящим Руководством

- В этой инструкции по эксплуатации описаны все исполнения и конструктивные особенности, которые доступны для этой модели. **В зависимости от модели автомобиля, страны, встроенного специального оборудования и принадлежности комплектация Вашего автомобиля, включая описания дисплея и функций меню, может отличаться от описанного в данном Руководстве.**
- Предварительный обзор Вы найдете в главе "Коротко".
- В содержании в начале данного руководства и в каждом разделе указано местоположение информации.
- Конкретную информацию можно найти с помощью Алфавитного указателя.

- В настоящем Руководстве пользователя описаны автомобили с левым расположением руля. Обслуживание автомобилей с правым рулем выполняется аналогично.
- В Руководстве пользователя использованы заводские обозначения двигателя. Соответствующие торговые обозначения приведены в разделе "Технические данные".
- Указания направления, например, влево - вправо или вперед - назад, всегда приводятся относительно направления движения.
- Информация на экране дисплея автомобиля может не отображаться на Вашем языке.
- Сообщения, отображаемые на дисплее, а также надписи внутри салона приводятся **жирным** шрифтом.

Опасность, Предупреждение и Внимание

Опасность

Текст, отмеченный  **Опасность**, содержит информацию, связанную с риском смертельного исхода. Пренебрежение этими сведениями может оказаться опасным для жизни.



Предупреждение

Текст, помеченный  **Предупреждение**, содержит информацию, связанную с риском несчастного случая или травмы. Пренебрежение этими сведениями может стать причиной травмы.

Внимание

Текст, помеченный **Внимание**, информирует о том, что автомобиль может быть поврежден. Пренебрежение этой информацией может привести к повреждению автомобиля.

Символы

Ссылки на страницы обозначаются с помощью .  означает "см. стр.". Желаем Вам счастливого пути.

Adam Opel GmbH

Коротко

Перед началом движения

Отпирание автомобиля

Радиобрелок дистанционного управления



Чтобы отпереть и открыть двери, нажмите на кнопку .

Чтобы открыть заднюю дверь, нажмите на кнопку под молдингом.

Чтобы открыть крышку багажника 4-дверного Limousine, необходимо нажимать на кнопку  на пульте дистанционного управления минимум в течение 2 секунд, потом крышка багажника отпирается и слегка открывается.

Пульт дистанционного управления
↻ 23, центральный замок ↻ 27,
багажное отделение ↻ 31.

Электронный ключ



Если при наличии электронного ключа легко потянуть за ручку двери, то автомобиль отпирается, а соответствующая дверь открывается. Чтобы открыть заднюю дверь, нажмите на кнопку под молдингом.

Система Open&Start ⇨ 24.

Регулировка сидений

Установка сиденья в требуемое положение



Потяните ручку, сдвиньте сиденье, отпустите ручку.

Регулировка сиденья ⇨ 55, положение сиденья ⇨ 54.

⚠ Опасность

Чтобы избежать травмирования во время срабатывания подушки безопасности, не придвигайтесь к рулевому колесу ближе чем на 25 см.

Спинки сидений



Поверните рукоятку. Во время регулировки не откидывайтесь на спинку.

Регулировка сиденья ⇨ 55, положение сиденья ⇨ 54, складывание спинки сиденья переднего пассажира ⇨ 57.

Высота сиденья



Для изменения высоты сиденья выполните рычагом качающие движения

вверх = поднять
вниз = опустить

Регулировка сиденья ⇨ 55, положение сиденья ⇨ 54.

Наклон сидения

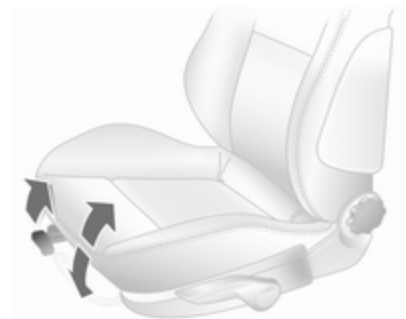

Потяните рычаг и отрегулируйте наклон, перемещая вес тела. Отпустите рычаг и по характерному щелчку убедитесь, что сидение зафиксировалось.

Регулировка сиденья ⇨ 55, положение сиденья ⇨ 54.

Регулировка подголовника

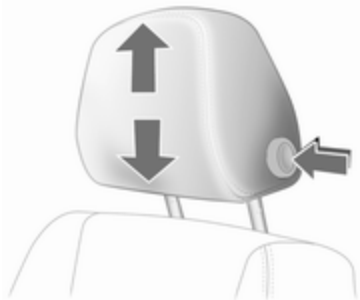

Нажмите на кнопку фиксатора, отрегулируйте высоту, заблокируйте подголовник.

Подголовники ⇨ 52.

Ремень безопасности



Вытяните ремень безопасности и зафиксируйте его в замке. Ремень безопасности должен быть неперекручен и плотно подогнан к телу. Нельзя откидывать спинку слишком далеко (не более 25°).

Для того чтобы снять ремень, нажмите красную кнопку на его замке.

Ремни безопасности ⇨ 59, подушки безопасности ⇨ 63, положение сиденья ⇨ 54.

Регулировка зеркала

Внутреннее зеркало

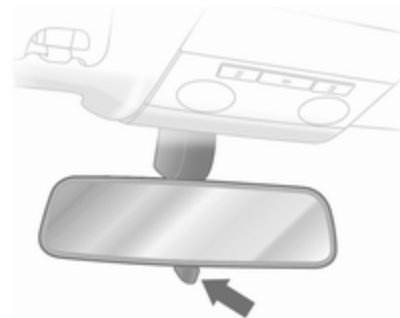

Для уменьшения риска ослепления поверните рычаг в нижней части зеркала.

Внутреннее зеркало ⇨ 37, автоматическое неослепляющее внутреннее зеркало ⇨ 38.

Наружные зеркала

Электрическая регулировка зеркал



Выберите и отрегулируйте соответствующее наружное зеркало.

Электронная регулировка ↻ 36, выпуклые наружные зеркала ↻ 36, складывающиеся наружные зеркала ↻ 36, наружные зеркала с обогревом ↻ 37.

Регулировка положения рулевого колеса

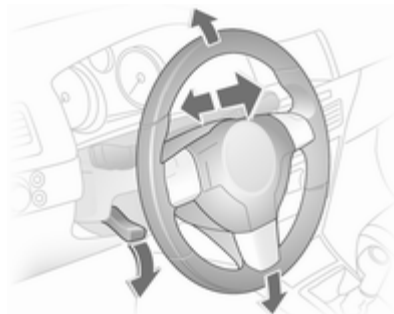

Откройте рычаг, отрегулируйте рулевое колесо, затем зафиксируйте рычаг и убедитесь, что он полностью заблокирован. Выполняйте регулировку только на стоящем автомобиле с разблокированным рулевым колесом.

Подушки безопасности ↻ 63, положения зажигания ↻ 149

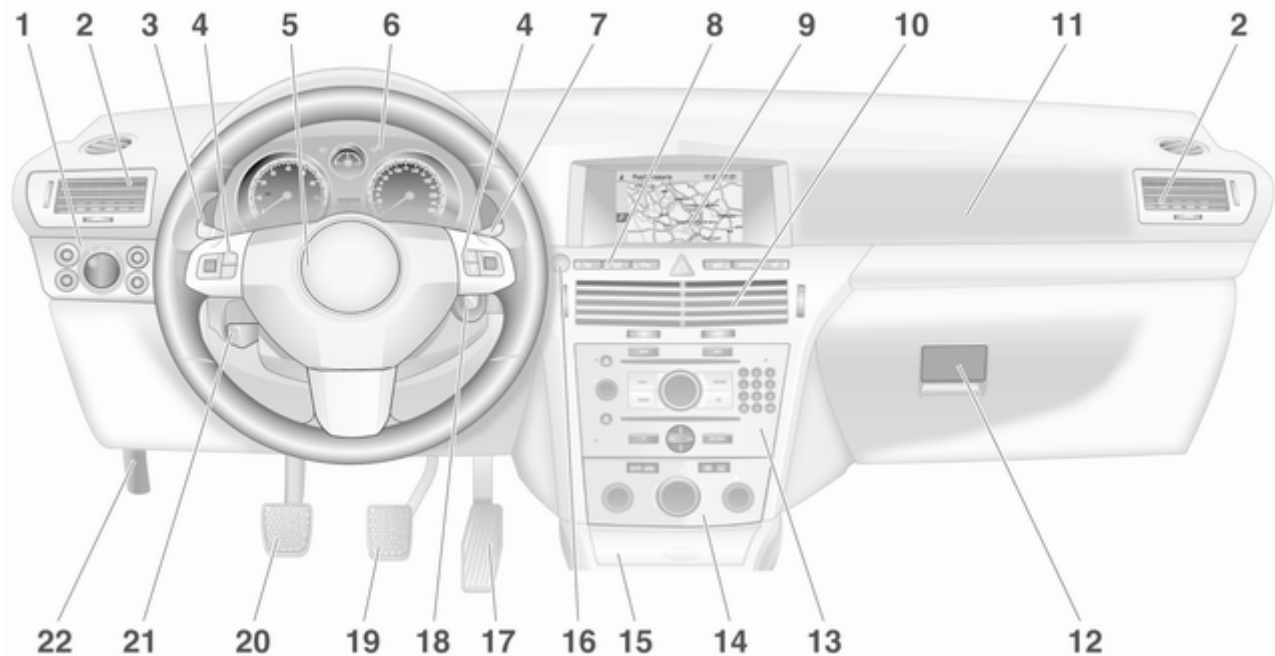

Обзор панели приборов

1	Выключатель света	127
	Подсветка приборной панели	132
	Задний противотуманный фонарь	131
	Передние противотуманные фонари	130
	Регулировка угла наклона фар	128
2	Боковые рефлекторы обдува	146
3	Сигналы поворота и перестроения, мигание фар, ближний и дальний свет	130
	Освещение нижней части дверного проёма	133
	Стояночный свет	131
	Круиз-контроль	110
4	Органы управления на рулевом колесе	93
5	Звуковой сигнал	94
	Подушка безопасности водителя	64

6	Приборы	100
7	Стеклоочистители, стеклоомыватели ветрового стекла, омыватели фар	94
8	Левое сидение с подогревом	58
	Система обнаружения спустившей шины	211
	Система контроля давления в шинах	210
	Отпирание багажного отделения	31
	Ультразвуковые датчики системы помощи при парковке	106
	Аварийная световая сигнализация	130
	Центральный замок	27
	Спортивный режим	106
	Правое сидение с подогревом	58
9	Информационный дисплей	110
	Бортовой компьютер	121
	Электронная система климат-контроля	142

10	Центральные рефлекторы обдува	146
11	Подушка безопасности переднего пассажира	64
12	Перчаточный ящик	74
13	Информационно-развлекательная система	135
14	Климат-контроль	138
15	Пепельница	98
16	Кнопка Старт/Стоп	24
17	Педаль акселератора	148
18	Замок зажигания с блокировкой рулевого колеса	149
	Панель датчиков аварийной работы системы Open&Start	24
19	Педаль тормоза	163
20	Педаль сцепления	148
21	Регулировка положения рулевого колеса	93
22	Ручка отпирания капота	179

Внешнее освещение



Поверните выключатель осветительных приборов

- 0** = Выключить
- ↔** = Боковые фонари
- D** = Фары
- AUTO** = Автоматическое управление освещением

Нажмите выключатель света

- D** = Передние противотуманные фонари
- ↔** = Задний противотуманный фонарь

Освещение ⇨ 127.

Мигание фарами, ближний и дальний свет

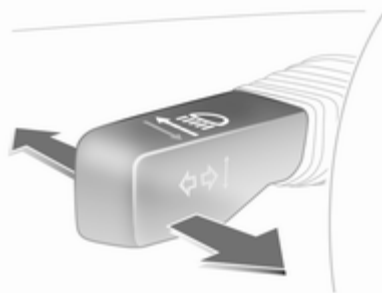

- Мигание фарами = Потяните рычаг
- Дальний свет = Нажмите рычаг
- Ближний свет = Нажмите или потяните рычаг

Дальний свет ⇨ 128, мигание фарами ⇨ 128.

Сигналы поворота и смены полосы движения

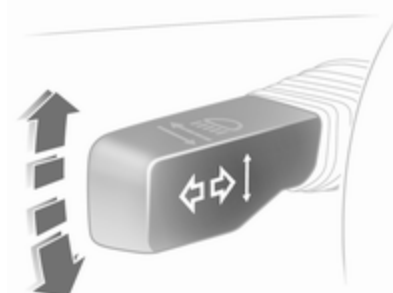

- Вправо = Рычаг вверх
- Влево = Рычаг вниз

Сигналы поворота и смены полосы движения ⇨ 130.

Аварийная световая сигнализация



Включается с помощью кнопки .
Аварийная световая сигнализация
☞ 130.

Звуковой сигнал





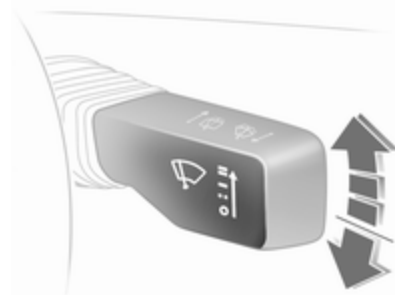

Нажмите .

Системы стеклоомывателей и стеклоочистителей

Очиститель ветрового стекла



-  = быстро
-  = медленно
-  = прерывистый режим или автоматическое включение стеклоочистителей от датчика дождя
-  = выключить

Для однократного включения неработающего стеклоочистителя нажмите рычаг вниз.

Стеклоочистители ветрового стекла ↻ 94, замена щетки стеклоочистителя ↻ 183.

Системы омывателей ветрового стекла и передних фар

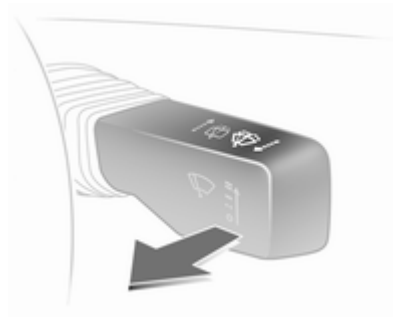

Потяните рычаг.

Омыватели ветрового стекла и передних фар ↻ 94, промывочная жидкость ↻ 182.

Системы стеклоочистителей и стеклоомывателей заднего стекла

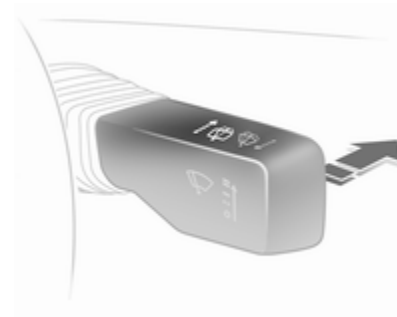

Включение
стеклоочистителей
Выключение
стеклоочистителей

= нажмите
рычаг
= снова на-
жмите на
рычаг

Омывание

= нажмите
и удержи-
вайте рычаг

Система задних стеклоочистителей и омывателей ↪ 96, Замена щетки стеклоочистителя ↪ 183, Жидкость омывателя ↪ 182.

Климат-контроль

Обогрев заднего стекла, обогрев наружных зеркал



Обогрев включается при нажатии на кнопку .

Обогреваемое заднее стекло ↪ 41.

Удаление влаги и инея со стекол



Подача воздуха к .

Установите регулятор на самую высокую температуру.

Установите скорость вентилятора на самый высокий уровень или на **A**.

Включите охлаждение .

Нажмите на кнопку .

Климат-контроль ↪ 138.

Коробка передач

Механическая коробка передач



Задний ход: на стоящем автомобиле выждите 3 секунды после нажатия педали сцепления и поднимите кнопку рычага селектора передач; включите передачу.

Если передача не включается, установите селектор в нейтральное положение, отпустите и снова нажмите педаль сцепления; еще раз включите передачу.

Механическая коробка передач
 ⇨ 157.

Автоматизированная механическая коробка передач

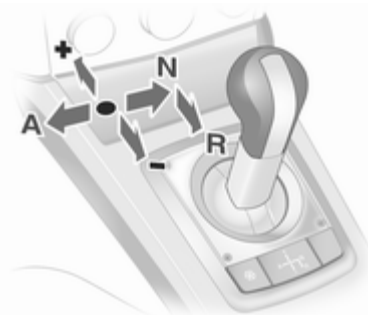

- N** = нейтральное положение
- = передача
- +** = переход на более высокую передачу
- = переход на более низкую передачу
- A** = переключение между автоматическим и ручным режимами
- R** = задний ход (с блокировкой селектора передач)

Автоматизированная механическая коробка передач ⇨ 158.

Автоматическая коробка передач



- P** = стоянка
- R** = задний ход
- N** = нейтральное положение
- D** = передача

Селектор передач можно передвинуть из положения **P** или **N** только при включенном зажигании и нажатой педали тормоза (блокировка селектора передач). Для включения **P** или **R** нажмите кнопку на селекторе передач.

Автоматическая коробка передач поставляется в двух исполнениях ⇨ 153.

Трогание с места

Перед тем, как тронуться с места, проверьте

- Давление в шинах и их состояние ⇨ 209, ⇨ 258.
- Уровень моторного масла и уровни жидкостей ⇨ 180.
- Стекла, зеркала, наружное освещение и номерные знаки должны быть чистыми, без снега и наледи, и работоспособными.
- Положения сидений, ремней безопасности и зеркал ⇨ 54, ⇨ 61, ⇨ 36.
- Проверьте работоспособность тормозной системы на малой скорости, особенно если тормозные механизмы мокрые.

Запуск двигателя с использованием замка зажигания

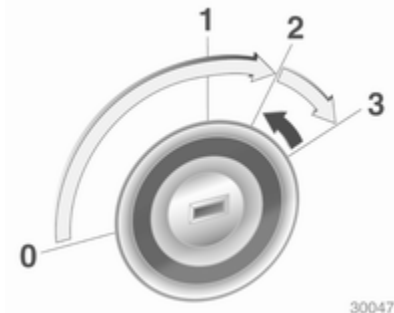

Установите ключ в положение 1. Для того чтобы отключить блокировку вала рулевого колеса, слегка поверните рулевое колесо. Выжмите педали сцепления и тормоза, установите автоматическую коробку передач в положение **P** или **N**, педаль акселератора должна быть отпущена; на дизельных двигателях для предварительного прогрева установите ключ в положение 2, подождите, пока не погаснет индикатор , затем

переведите ключ в положение 3 и отпустите его, когда двигатель начнет работать.

Запуск двигателя кнопкой Start/Stop



Электронный ключ должен находиться внутри автомобиля. Выжмите сцепление, установите автоматическую коробку передач в положение **P** или **N**, нажмите педаль тормоза, педаль акселератора должна быть отпущена; на дизельных двигателях быстро нажмите и отпустите кнопку предварительного прогрева, слегка поверните рулевое колесо, чтобы разблокировать его вал, дождитесь, пока погаснет индикатор ,

затем нажмите кнопку на 1 секунду и, когда двигатель начнет работать, отпустите ее.

Система Open&Start ⇨ 24.

Парковка

- При затягивании стояночного тормоза не нажимайте на кнопку фиксатора. На спусках или подъемах затягивайте стояночный тормоз как можно сильнее. Чтобы уменьшить усилие включения стояночного тормоза, одновременно выжмите педаль тормоза.

- Выключите двигатель. Поверните ключ зажигания в положение 0 и выньте его или в стоящем на месте автомобиле нажмите на кнопку Старт/Стоп и откройте дверь водителя. Покачайте рулевое колесо, пока не почувствуете, что сработал его блокиратор.

У автомобилей с автоматической коробкой передач ключ можно вынуть только в том случае, если рычаг селектора находится в положении **P**. Если селектор не переведен в положение **P** или не включен стояночный тормоз, на дисплее трансмиссии в течение

нескольких секунд будет мигать "P".

- Если автомобиль стоит на ровной поверхности или подъеме, перед тем, как выключить зажигание, включите первую передачу или переведите рычаг селектора в положение **P**. Остановившись на подъеме, поверните передние колеса в сторону от бордюрного камня.

Остановившись на спуске, перед выключением зажигания включите заднюю передачу или переведите рычаг селектора в положение **P**. Поверните передние колеса к бордюрному камню.

- Заприте автомобиль с помощью кнопки \equiv пульта дистанционного управления или с помощью сенсорной кнопки на ручке передней двери.

Для включения противоугонного устройства и противоугонной сигнализации нажмите два раза кнопку \equiv или дважды коснитесь датчика на ручке передней двери.

- Не оставляйте автомобиль стоять на поверхности, способной легко воспламениться. В этом случае причиной загорания поверхности может стать высокая температура системы выпуска отработавших газов автомобиля.
- Если не был затянут стояночный тормоз, на автомобилях с автоматизированной механической коробкой передач в течение нескольких секунд после выключения зажигания мигает контрольный индикатор Ⓢ \rightarrow 118.
- Закройте окна и потолочный люк или крышу TwinTop.
- Вентиляторы охлаждения двигателя могут работать и после выключения двигателя \rightarrow 178.
- Если двигатель автомобиля работал на высоких оборотах под большой нагрузкой, перед тем, как заглушить двигатель, для защиты турбонагнетателя дайте ему поработать с малой нагрузкой или в течение примерно

30 секунд на холостом ходу при нейтральном положении селектора передач.

Ключи, запираение ⇨ 22, Постановка автомобиля на стоянку на длительный период времени ⇨ 177, управление крышей TwinTop ⇨ 44.

Ключи, двери и окна

Ключи, замки	22
Двери	31
Система безопасности автомобиля	33
Наружные зеркала	36
Внутренние зеркала	37
Окна	38
Крыша	42

Ключи, замки

Ключи

Запасные ключи

Номер ключа указан в паспорте автомобиля или на съемной бирке.

Поскольку ключ относится к системе иммобилайзера, его номер необходимо указать при заказе запасных ключей.

Замки ⇨ 224, система Open&Start, электронный ключ ⇨ 24.

Ключ со складной бородкой



Для раскрытия нажмите на кнопку. При складывании ключа, сначала нажмите кнопку.

Паспорт автомобиля

В паспорте автомобиля указаны сведения о его защите, поэтому паспорт нужно хранить в надежном месте.

Эти данные могут потребоваться при обращении на станцию техобслуживания для проведения определенных работ.

Пульт дистанционного управления

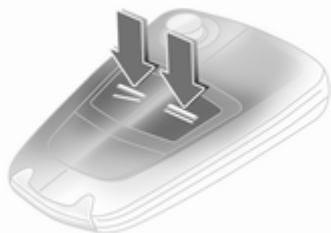

Используется для управления:

- Центральный замок
- Противоугонная система
- Противоугонная сигнализация
- Электрические стеклоподъемники
- Крыша с электроприводом в модели Astra TwinTop

Радиус работы пульта дистанционного управления составляет примерно 5 метров. В зависимости от окружающих условий расстояние

может изменяться. Работа пульта дистанционного управления подтверждается миганием.

С пультом следует обращаться бережно, защищать его от влаги и высокой температуры, не включать без необходимости.

Неисправности

Если управление центральным замком с помощью пульта невозможно, причина неисправности может заключаться в следующем:

- превышена дальность действия пульта
- напряжение батареи пульта упало ниже допустимого уровня
- частое включение пульта за пределами его радиуса действия, которое требует его синхронизации
- при частых включениях и выключениях центральный замок перегружается, при этом его электропитание может кратковременно прерваться
- мощные электромагнитные помехи от внешних источников

Разблокирование ⇨ 27.

Замена батарейки пульта дистанционного управления

Замените батарейку пульта, как только радиус его действия начнет уменьшаться.

Не допускается утилизация батареек с обычным бытовым мусором. Батарейки следует сдавать для утилизации в специальных пунктах сбора.

Ключ со складной бородкой

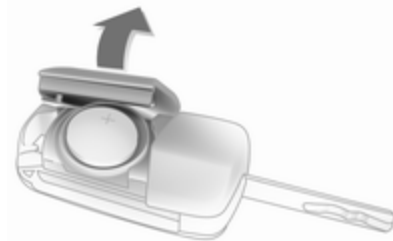

Раскройте ключ и откройте брелок. Замените батарейку (тип CR 2032), соблюдая полярность. Закройте пульт и выполните синхронизацию.

Ключ с неподвижной бородкой

Замена батарейки производится на станции техобслуживания.

Синхронизация пульта

После замены батарейки откройте дверь водителя с помощью ключа. После включения зажигания пульт дистанционного управления синхронизируется.

Запись настроек в память

Всякий раз при удалении ключа из замка зажигания в памяти ключа автоматически записываются следующие настройки:

- Электронный климат-контроль
- Info-Display
- Информационно-развлекательная система
- Подсветка приборной панели

При следующем использовании ключа для отпирания автомобиля сохраненные настройки воспроизводятся автоматически.

Система Open&Start



Позволяет без механического ключа управлять следующими системами:

- Центральный замок
- Противоугонная система
- Противоугонная сигнализация

- Электрические стеклоподъемники
- Зажигание и стартер

Водитель только должен иметь при себе электронный ключ.



Нажмите кнопку **Start/Stop**. Включится зажигание. Отключатся электронный иммобилайзер и блокировка рулевого колеса.

Чтобы включить двигатель, следует нажать и придержать кнопку **Start/Stop** при выжатой педали тормоза и педали сцепления.

Автоматический режим коробки передач: двигатель можно включить только при установке рычага переключения передач в положение **P** или **N**.

Для выключения двигателя и зажигания снова нажмите кнопку **Start/Stop**. Автомобиль при этом должен стоять на месте. Одновременно включится иммобилайзер.

При выключенном зажигании и стоящем автомобиле после открывания или закрывания двери водителя блокировка вала рулевого колеса автоматически включается.

Индикатор  ⇨ 109.

Примечание

Не кладите электронный ключ в багажное отделение или перед Info-Display.

Для обеспечения полной работоспособности системы, места расположения датчиков в ручках дверей должны поддерживаться в чистом состоянии.

При разряженной аккумуляторной батарее не допускается буксировка, а также запуск двигателя толканием или буксировкой автомобиля, поскольку при этом невозможно снять блокировку рулевого колеса.

Радиобрелок дистанционного управления

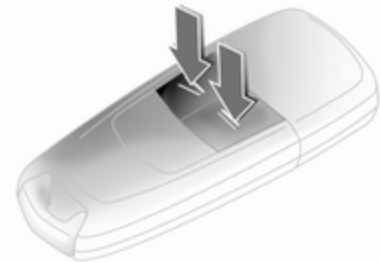

Электронный ключ обладает также характеристиками пульта дистанционного радиуправления.

Аварийный режим

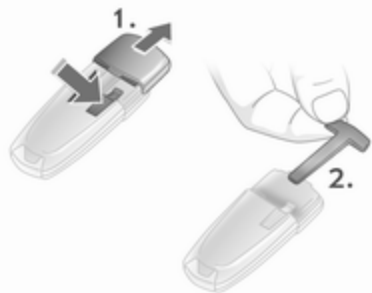

Если отказал и пульт, то водительскую дверь можно открыть или закрыть с помощью имеющегося в электронном ключе аварийного ключа: нажмите на запорный механизм и слегка нажав на колпачок, снимите его. Вдавить аварийный ключ снаружи над фиксатором и вынуть его.

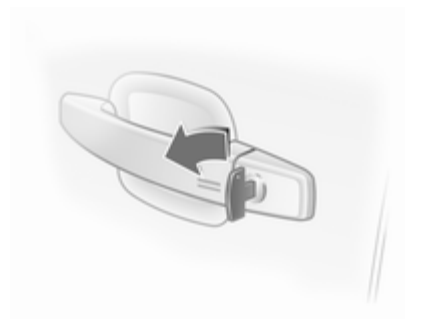

Аварийный ключ запирает и отпирает только водительскую дверь. Открывание всего автомобиля ⇨ 27. На автомобилях с противоголодной сигнализацией при открывании автомобиля может включиться тревога. Выключить тревогу можно включив зажигание.

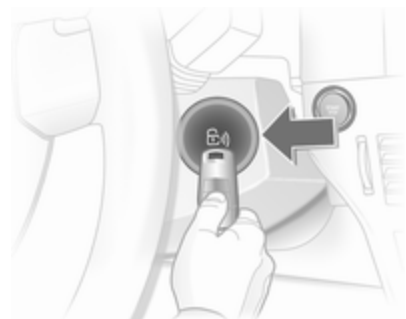

Поднесите электронный ключ к метке и нажмите кнопку **Start/Stop**.

Для выключения двигателя удерживайте кнопку **Start/Stop** нажатой не менее 1 секунды.

Запирите водительскую дверь аварийным ключом. Запирание всего автомобиля ⇨ 27.

Данная возможность предназначена только для аварийных случаев. Обратитесь за помощью на станцию техобслуживания.

Замена батарейки электронного ключа

Замените батарейку, если система работает плохо, или уменьшилась ее дальность действия. На необходимость замены батарейки указывает **InSP3** на дисплее технического обслуживания или контрольное сообщение на Info-Display.

Дисплей технического обслуживания ↻ 101, Информационный дисплей ↻ 119.

Не допускается утилизация батареек с обычным бытовым мусором. Батарейки следует сдавать для утилизации в специальных пунктах сбора.

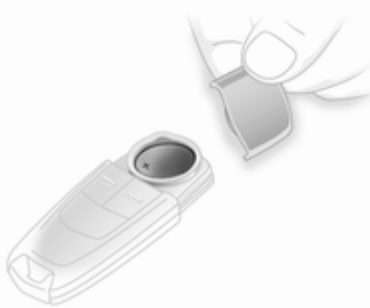

Для замены батарейки нажмите фиксатор и, слегка нажав, снимите колпачок. Надавите колпачок на противоположной стороне снаружи.

Замените батарейку (тип CR 20 32), соблюдая полярность. Зафиксируйте крышки.

Синхронизация пульта

Устройство дистанционного управления синхронизируется автоматически при каждом пуске.

Неисправности

Если не работает центральный замок, или не удастся включить двигатель, причинами могут быть:

- неисправность пульта дистанционного управления ↻ 23
- электронный ключ вне зоны приема

Для устранения причины неисправности измените положение электронного ключа.

Центральный замок

Открывает и закрывает двери, багажное отделение и крышку заливной горловины топливного бака.

Если потянуть внутреннюю ручку двери, весь автомобиль разблокируется, и дверь откроется.

Примечание

При дорожных происшествиях определенной тяжести двери автомобиля разблокируются автоматически.

Примечание

Через некоторое время после отпирания автомобиля с помощью пульта дистанционного управления, если ни одна из дверей не будет открыта, произойдет автоматическая блокировка всех дверей.

Разблокирование**Радиобрелок дистанционного управления**

Нажмите на кнопку ➤.

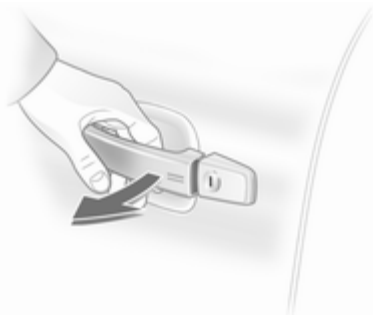
Электронный ключ

Потяните за дверную ручку или нажмите кнопку под молдингом задней двери.

Электронный ключ должен находиться вне автомобиля на расстоянии примерно 1 метр.

Запирание

Закройте двери, багажное отделение и крышку заливной горловины топливного бака. При незакрытой двери водителя центральный замок не работает.

Радиобрелок дистанционного управления

Нажмите на кнопку ⇐.

Электронный ключ

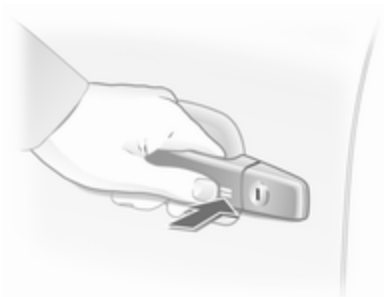

Прикоснитесь к области датчика на ручке передней двери.

Электронный ключ должен находиться вне автомобиля на расстоянии примерно 1 метр. Внутри автомобиля не должно быть другого электронного ключа.

Повторное отпирание возможно только через 2 секунды. Пока две секунды не истекнут, можно проверить, заперт ли автомобиль.

Примечание

Автомобиль автоматически не запирается.

Кнопка центрального замка



Нажмите кнопку : двери заблокируются или разблокируются.

После запираания автомобиля с помощью пульта, светодиод кнопки центрального замка  горит примерно 2 минуты.

Если двери были заблокированы изнутри во время движения, светодиод горит постоянно.

При вставленном в замок зажигания ключе запереть автомобиль можно, только если закрыты все двери.

Неисправность пульта или системы Open&Start

Разблокирование



Поверните ключ или аварийный ключ  24 в замке двери водителя насколько возможно. При открывании двери водителя разблокируется весь автомобиль.

Для модели Astra TwinTop с открытой крышей - после открытия двери водителя нажмите на кнопку центрального замка . Автомобиль отпирается, обеспечивая разблокировку противоугонной системы. Для деактивирования устройства

противоугонной сигнализации необходимо включить зажигание.

Система Open&Start ⇨ 24.

Запирание

Закройте дверь водителя, откройте дверь пассажира, нажмите кнопку центрального замка . Автомобиль заблокируется. Закройте пассажирскую дверь.

Неисправность центрального замка

Разблокирование

Поверните ключ или аварийный ключ ⇨ 24 в замке двери водителя насколько возможно. Открыть остальные двери можно при помощи внутренних ручек (невозможно при включенной противоугонной блокировочной системе). Багажное отделение и крышка заправочной горловины топливного бака остаются закрытыми. Для отключения противоугонной системы включите зажигание ⇨ 33.

Ручное отпирание крышки багажника

Складывание спинок задних сидений ⇨ 57.

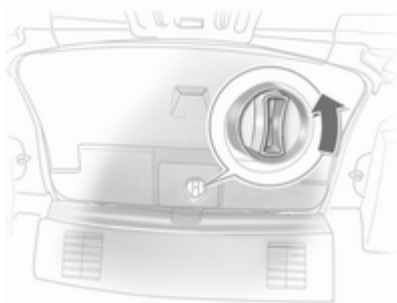

Из салона автомобиля поверните против часовой стрелки поворотную ручку на внутренней стороне крышки багажника, благодаря этому крышка багажника отпирается и слегка открывается.

Запирание

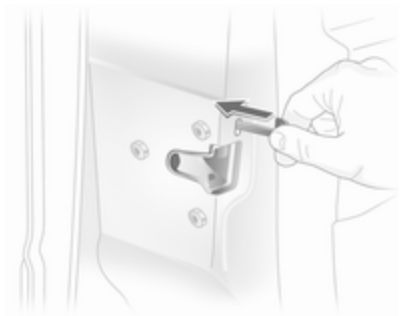

Вставьте ключ или аварийный ключ ⇨ 24 в отверстие над замком на внутренней стороне двери и нажимайте на замок до щелчка. Потом закройте дверь. Эту процедуру необходимо выполнить для каждой двери. Кроме того, водительскую дверь можно запереть ключом снаружи. Крышка горловины топливного бака и задняя дверь/крышка багажника не запираются.

Блокировка от открывания детьми



⚠ Предупреждение

Используйте замки системы безопасности детей, если на заднем сиденье находится ребенок.

Ключом или подходящей отверткой поверните кнопку блокировки замка задней двери в горизонтальное положение: дверь изнутри открываться не будет.

Двери

Багажное отделение

Открывание

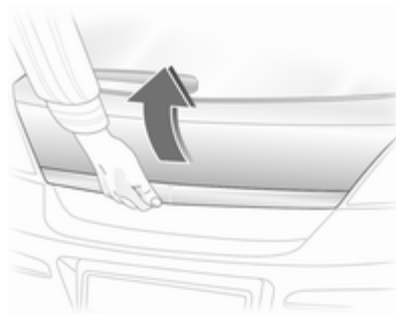

Нажмите на кнопку под молдингом задней двери.

⚠ Предупреждение

Не допускается движение с полностью или частично открытой задней дверью, например, при перевозке крупногабаритных грузов, так как в этом случае в салон могут попасть токсичные отработавшие газы.



Примечание

При установке на заднюю дверь некоторых тяжелых приспособлений, она не может фиксироваться в открытом положении.

Центральный замок ⇨ 27

4-дверный Limousine





Чтобы отпереть крышку багажника, необходимо нажать на кнопку  или нажимать на кнопку  пульта дистанционного управления минимум в течение 2 секунд, потом крышка багажника слегка открывается.

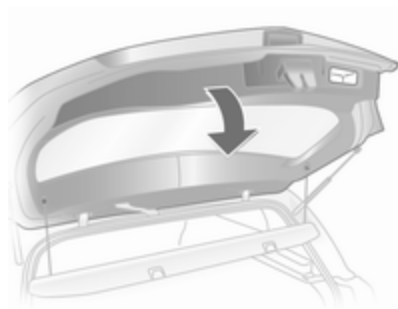

Если двери заперты с помощью центрального замка, крышку багажника нельзя отпереть посредством кнопки .

Закрывание



Используйте внутреннюю ручку. Во избежание повторного отпирания не нажимайте при закрывании кнопку под молдингом. Закройте крышку багажника. Закрытая крышка багажника всегда заблокирована. Для отпирания дверей нажмите на кнопку  на пульте дистанционного управления.

Система безопасности автомобиля

Противоугонное устройство

⚠ Предупреждение

Не включать, если в автомобиле находятся люди! Отпирание изнутри невозможно.

Система намертво запирает все двери. Система не включится, если не закрыты все двери.

Если включалось зажигание, то для запираения автомобиля нужно один раз открыть и закрыть водительскую дверь.

При отпирании автомобиля выключается механическое противоугонное устройство. Для кнопки центрального замка это не работает.

Включение при помощи пульта дистанционного управления

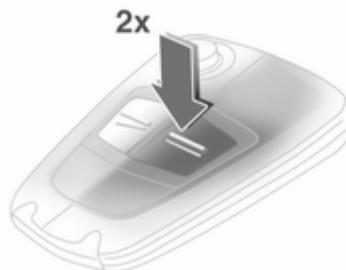

Дважды нажмите кнопку **≡** в течение 15 секунд.

Включение при помощи электронного ключа

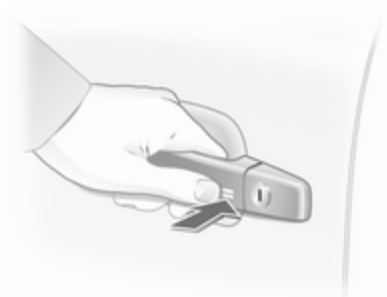

Прикоснитесь к сенсорной кнопке на ручке передней двери дважды в течение 15 секунд.

Электронный ключ должен находиться вне автомобиля на расстоянии примерно один метр.

Устройство противоугонной сигнализации

Противоугонная сигнализация встроена в противоугонную систему и работает вместе с ней.

Она отслеживает:

- двери, багажное отделение, капот,
- салон,
- наклон автомобиля, например, при его подъеме,
- зажигание.

При отпирании автомобиля обе системы выключаются одновременно.

Примечание

Охрана салона может ухудшиться при изменении интерьера, например, при использовании чехлов на сиденье.

Включение без контроля салона и наклона автомобиля



Выключайте систему контроля пассажирского салона и наклона автомобиля, если внутри автомобиля остались люди или животные, а также при перевозке и буксировке, так как при их перемещении будет срабатывать сигнализация.

1. Закройте багажное отделение и капот
2. Нажмите на кнопку ①. Светодиод в кнопке  будет мигать не более 10 секунд
3. Закройте двери

4. Включите противоугонную сигнализацию. Включится светодиод. Примерно через 10 секунд система начнет работать. Светодиод будет продолжать мигать до тех пор, пока система не будет выключена

В модели Astra TwinTop при открытой крыше система контроля салона автомобиля отключается для предотвращения сигналов ложной тревоги.

Светодиод



В течение первых 10 секунд после включения противоугонной сигнализации:

Светодиод = включен	= проверка, задержка зажигания
Светодиод мигает быстро	= открыта дверь, задняя дверь или капот двигателя или неисправность в системе

По истечении примерно 10 секунд после включения противоугонной сигнализации:

Светодиод мигает медленно	= система включена
Светодиод включается примерно на 1 секунду	= функция отключена

При неисправностях обратитесь за помощью на станцию техобслуживания.

Сигнализация

Срабатывание сигнализации выражается в подачи звукового (сирена) и визуального (мигание аварийно-световой сигнализации) сигналов. Количество или продолжительность сигналов определяется местным законодательством.

Сигнал можно прервать нажатием кнопки на пульте дистанционного управления или включением зажигания. Одновременно с этим отключается также устройство противоугонной сигнализации.



Иммобилайзер

Система проверяет, разрешается ли пуск двигателя с помощью используемого ключа. Если транспондер ключа распознан, двигатель запустится.

Иммобилайзер автоматически включается после извлечения ключа из замка зажигания или если двигатель остановлен нажатием кнопки **Start/Stop**.

Индикатор  105.

Примечание

Система электронной блокировки пуска двигателя не запирает двери. Поэтому после выхода из автомобиля необходимо всегда запирают автомобиль и включать устройство противоугонной сигнализации  27,  33.

Наружные зеркала

Выпуклая форма

Панорамное внутреннее зеркало уменьшает мертвые зоны. При этом изображения объектов зеркале уменьшаются, что затрудняет возможность оценки расстояния до них.

Ручная регулировка



Отрегулируйте зеркала, передвигая рычаг в нужном направлении.

Электронная регулировка



Сначала выберите зеркало, которое нужно отрегулировать, потом отрегулируйте его положение поворотом ручки управления.

Складывание





Для обеспечения безопасности пешеходов, внешние зеркала складываются от удара определенной силы. Для того чтобы вернуть зеркало в рабочее положение, нужно слегка надавить на его корпус.

Складывание вручную

Наружные зеркала можно сложить, слегка нажав на наружный край корпуса зеркала.

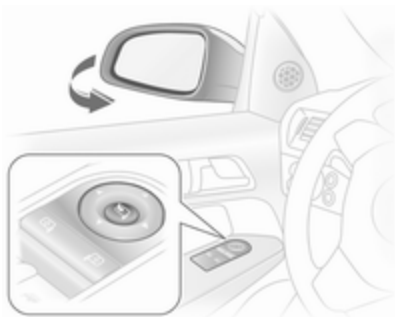
Складывание при помощи электропривода



При нажатии на кнопку  складываются оба наружных зеркала.

Если еще раз нажать кнопку , оба наружных зеркала вернуться в исходное положение.

Если сложенное при помощи электропривода наружное зеркало было открыто вручную, то при нажатии кнопки  электропривод раскроет только другое зеркало.

Подогрев



Включается при нажатии кнопки .

Обогрев включается только при работающем двигателе и через короткое время отключается.

Внутренние зеркала

Ручная регулировка зеркала для уменьшения бликов

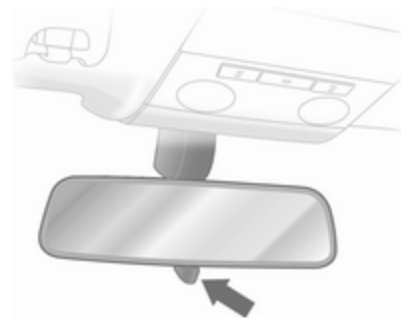

Для уменьшения бликов отрегулируйте положение рычага на нижней части корпуса зеркала.

Автоматическое включение режима предотвращения бликов

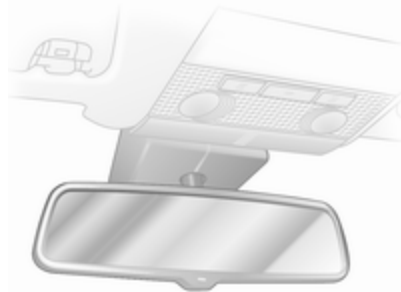

Автоматически уменьшаются блики от света фар идущих сзади автомобилей в ночных условиях.

Окна

Стеклоподъемники

⚠ Предупреждение

Будьте внимательны при использовании электрических стеклоподъемников. При их работе возможно травмирование, особенно детей.

Если на заднем сиденье находятся дети, включите систему безопасности детей для электрических стеклоподъемников.

Внимательно следите за стеклами во время закрывания. Удостоверьтесь в отсутствии предметов, которые могут быть зажаты.

Электрические стеклоподъемники работают

- при включенном зажигании
- в течение 5 минут после выключения зажигания
- в течение 5 минут после установки ключа зажигания в положение 1

Независимо от времени, прошедшего после выключения зажигания, стеклоподъемники перестают работать при открывании двери водителя.



Для подъема и опускания стекол используйте органы управления.

На автомобилях с электрическими стеклоподъемниками для прекращения движения стекла вытяните или нажмите выключатель еще раз.

Astra TwinTop: если дверь открыта, стекло немного открывается и автоматически закрывается при закрытой двери.



Защита от заземления

Если при автоматическом подъеме стекла в верхней половине окна возникнет сопротивление его движению, движение немедленно прекратится, и окно вновь откроется.

Если ход стекла затруднен, например из-за наледи, закрывайте окно поэтапно, несколько раз включив стеклоподъемник.

Центральный переключатель электрических стеклоподъемников, Astra TwinTop



Нажмите  или  для открытия или закрытия всех стекол.

Система безопасности детей, задние стеклоподъемники



Выключатель  может использоваться для включения и выключения стеклоподъемников задних дверей.

Управление окнами снаружи

Управление стеклоподъемниками может осуществляться удаленно снаружи автомобиля.

Радиобрелок дистанционного управления

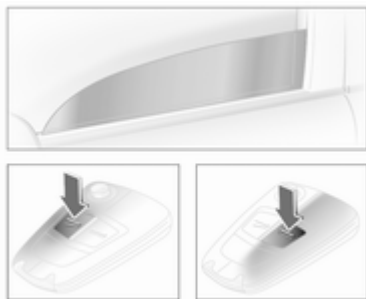

Нажимайте \blacktriangledown или \blacktriangle до тех пор, пока все окна не закроются или не откроются.

Система Open&Start

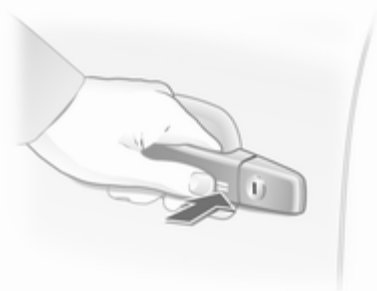

Для закрывания прикоснитесь к области датчиков на ручке двери и подождите, пока все окна не закроются полностью.

Электронный ключ должен находиться вне автомобиля на расстоянии примерно один метр.

Перегрузка

Если команда управления стеклоподъемником поступает несколько раз за определенный короткий промежуток времени, работа стеклоподъемника на некоторое время блокируется.

Неисправности

Если окна не открываются или не закрываются автоматически, включите электронную систему управления стеклоподъемниками следующим образом:

1. Закройте двери
2. Включите зажигание
3. Полностью закройте окно и подержите кнопку еще 5 секунд
4. Полностью откройте окно и подержите кнопку еще 1 секунду
5. Повторите процедуру для каждого окна

Обогрев заднего стекла



Включается при нажатии кнопки .

Обогрев включается только при работающем двигателе и через короткое время отключается.

Astra TwinTop: При открытой крыше обогрев заднего стекла и обогрев наружных зеркал выключается.

В зависимости от типа двигателя, обогрев заднего стекла автоматически включается во время очистки дизельного сажевого фильтра.

Солнцезащитные козырьки

Для защиты от яркого света солнцезащитные козырьки могут опускаться и поворачиваться в сторону.

Если в солнцезащитный козырек встроено зеркало, во время движения оно должно быть закрыто крышкой.

Панорамное ветровое стекло



Для открытия панели крыши: Поверните ручку вправо и передвиньте панель крыши назад в нужное положение.

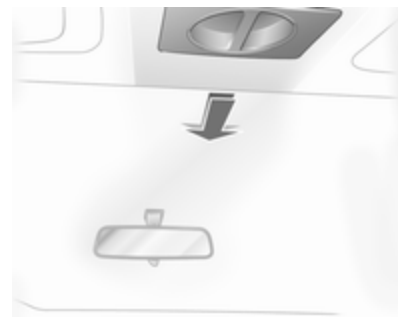

Для закрытия панели крыши: Передвиньте вперед в нужное положение. При максимальном передвигении панели крыши вперед она зафиксорируется в этом положении.

Примечание

Закрыть солнцезащитные козырьки перед началом движения панели крыши.

Крыша

Потолочный люк

⚠ Предупреждение

Во время работы потолочного люка будьте осторожны. При его работе возможно травмирование, особенно детей.

Будьте особенно внимательны при работе с двигающимися частями. Удостоверьтесь в отсутствии предметов, которые могут быть зажаты.

Управление потолочным люком возможно только при включенном зажигании

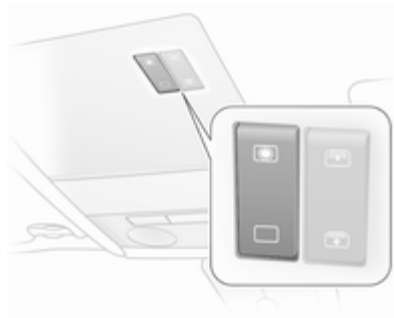

Для управления используется переключатель, расположенный в потолочной консоли.

Для пошагового перемещения кратковременно нажимайте на кнопку. Для открытия в автоматическом режиме удерживайте кнопку нажатой более долгое время

Поднять

При закрытом потолочном люке нажмите . При этом поднимается задняя часть потолочного люка.

Открыть

После поднятия потолочного люка вновь нажмите . При этом потолочный люк автоматически полностью открывается.

Внимание

При использовании багажника на крыше автомобиля во избежание повреждений убедитесь в том, что потолочный люк может беспрепятственно перемещаться. Разрешается только поднимать потолочный люк.

Примечание

Если поверхность крыши мокрая, наклоните потолочный люк, дайте воде стечь, после чего откройте люк.

Не наклеивайте на потолочный люк какие-либо наклейки.

Закреть

Удерживайте  нажатой до тех пор, пока потолочный люк не закроется полностью.

В целях безопасности крыша закрывается из своего открытого положения примерно на 20 см до конца. Удерживайте  нажатой до тех пор, пока потолочный люк не закроется полностью.

Потолочный люк в 4-дверном Limousine



Открыть

Нажмите , потолочный люк откроется до комфортного положения.

Чтобы еще больше открыть люк, выходя за комфортное положение, снова нажмите .

Закрыть

Нажимайте , до тех пор, пока потолочный люк не закроется.

Поднять

Если крыша закрыта, нажмите , крыша будет отклонена в задней части.

Опускание

Нажимайте кнопку , до тех пор, пока потолочный люк не закроется.

Управление потолочным люком снаружи



Удерживайте нажатой кнопку  на пульте дистанционного управления до тех пор, пока потолочный люк полностью не закроется.

Солнцезащитная шторка



Солнцезащитная шторка управляется электроприводом.

Солнцезащитная шторка открывается при открытом потолочном люке.

Закрывание и открывание солнцезащитной шторки осуществляется нажатием на кнопку  или .

Удерживайте  нажатой до полного закрытия.

Солнцезащитная шторка в 4-дверном Limousine

Управление солнцезащитной шторкой осуществляется вручную.



Чтобы закрыть или открыть шторку, ее необходимо сдвинуть в соответствующем направлении. При открытом потолочном люке шторка всегда открыта.

Перегрузка

В случае перегрузки системы, питание автоматически отключится на некоторое время.

Инициализация электропривода потолочного люка

Если процесс управления потолочным люком и солнцезащитной шторкой невозможен (например, после отключения аккумулятора), активирование электронных систем осуществляется следующим образом:

1. Включите зажигание
2. Закройте потолочный люк и удерживайте нажатой кнопку  минимум 10 секунд
3. Закройте солнцезащитную шторку и удерживайте нажатой кнопку  минимум 10 секунд

Жесткая складная крыша

Предупреждение

Соблюдать осторожность при управлении жесткой складной крышей. Опасность травмирования. Во время управления крышей необходимо наблюдать за пространством над автомобилем, сбоку и сзади автомобиля.

Удостовериться в отсутствии заземленных предметов. Перед включением системы управления крышей или крышкой багажника необходимо проверить, не находится ли кто-либо в зоне действия системы. Опасность травмирования.

Перед включением системы управления крышей необходимо проверить высоту, длину и ширину имеющегося места, например, в гараже, на стоянке, или в случаях, когда автомобиль оснащен багажником для велосипедов.

Проинформировать соответствующим образом пассажиров автомобиля.

Перед тем, как выйти из автомобиля, вынуть ключ зажигания таким образом, чтобы предотвратить несанкционированное управление окнами и панорамной крышей.

Режим ожидания включается передвижением ключа зажигания из положения 1 в положение запираания или при наличии системы Open&Start посредством включения зажигания.

Необходимые условия:

- Автомобиль не движется или движется со скоростью не более 30 км/час
- Крышка багажного отделения закрыта и заперта φ 80
- Крышка багажника закрыта

Если не выполнены все эти условия, при включении выключателя слышны предупредительные звуковые сигналы и крыша не открывается и не закрывается.

Открыть

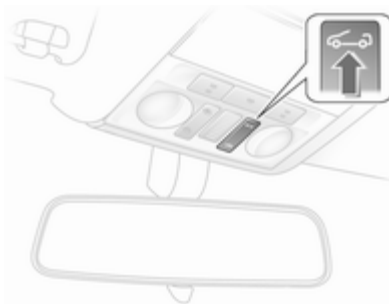

Перед задним стеклом или в области шарнира крыши и крышки багажника не должны находиться никакие предметы.

Держите нажатой кнопку $\leftarrow \rightarrow$ на консоли крыши, пока крыша не откроется полностью и не закроется крышка багажника.

Под конец процесса открывания звучит акустический сигнал.

Перед открытием крыши слегка открываются стекла дверей. Если после акустического сигнала снова нажать на кнопку $\leftarrow \rightarrow$, стекла дверей закроются.

Открытие с помощью пульта дистанционного управления





После полной остановки автомобиля отпереть замки его дверей. Снова нажмите на кнопку \rightarrow и держивайте ее нажатой, пока

крыша полностью не откроется, а крышка багажника полностью не закроется.

Во время управления с помощью пульта дистанционного управления стекла дверей должны быть полностью открыты.

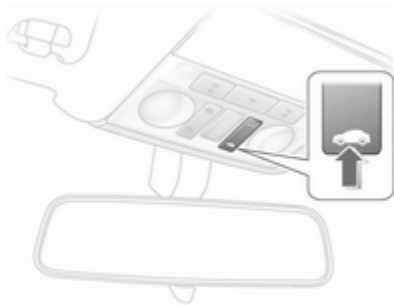
Закреть





Придержите нажатой кнопку  на консоли крыши, пока крыша и крышка багажника не закроются полностью.

Под конец процесса закрывания звучит акустический сигнал.

Перед закрытием крыши слегка открываются стекла дверей. Если после акустического сигнала снова нажать на кнопку , стекла дверей закроются.

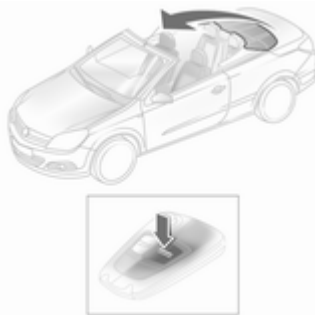
Закрывание с помощью пульта дистанционного управления



После полной остановки автомобиля запереть замки его дверей. Снова нажмите на кнопку  и держивайте ее нажатой, пока крыша и крышка багажника полностью не закроются.

Указание

- Нельзя открывать багажное отделение, пока не прозвучит акустический сигнал, свидетельствующий о завершении процесса открывания или закрывания крыши.
- Крышка багажного отделения во время управления крышей должна быть всегда закрыта.
- На крышке за задними подголовниками не должны находиться люди и посторонние предметы.
- Управлять крышей можно при температуре выше -20°C . При попытке управления крышей, если температура ниже этого минимального уровня, звучит троекратный звуковой сигнал.
- Частое управление крышей при выключенном двигателе приводит к разрядке аккумулятора.
- Многократное управление крышей без тормозов может обуславливать перегрузки и, в результате, неисправности.

- Крышу можно удерживать в среднем положении в течение 9 минут для облегчения процесса чистки поверхности крыши. Это производится посредством разъединения переключателя. За одну минуту до конца этого времени звучит продолжительный акустический сигнал в качестве предупреждения о том, что этап удерживания крыши почти закончен, и она может начинать движение.
- Управление крышей на неровной поверхности может привести к неисправностям и повреждениям.
- Для предотвращения и устранения пищазных шумов уплотнения крыши в Вашем Сервисном центре доступен специальный ремонтный набор. Рекомендуется один раз в год в профилактических целях использовать этот продукт.

Неисправности

Автоматический режим управления крышей возможен только тогда, когда крыша находится в правильном открытом или закрытом положении.

Проверить выполнение следующих условий:

- Крышка багажного отделения зафиксирована в закрытом положении
- Крышка багажника полностью закрыта
- Наружная температура выше -20°C
- Напряжение аккумулятора является соответствующим
- Система перегружена

Если автоматический режим включить не удалось, будут нужны два человека для закрытия крыши вручную. См. инструкции для модели Astra TwinTop. Рекомендуется профессиональная помощь.

Система защиты при переворачивании

Модель Astra TwinTop оснащена системой защиты при переворачивании, включающей в себя усиленную раму ветрового стекла и стабилизаторы поперечной устойчивости, находящиеся за подголовниками задних сидений. В зависимости от варианта стабилизаторы поперечной устойчивости зафиксированы или срабатывают автоматически в случае аварии определенной степени тяжести.

Зафиксированные стабилизаторы поперечной устойчивости

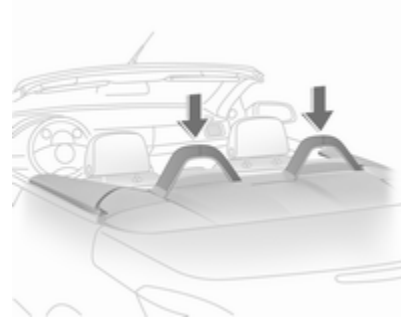

Зафиксированные стабилизаторы поперечной устойчивости защищают кузов автомобиля.

Складные стабилизаторы поперечной устойчивости

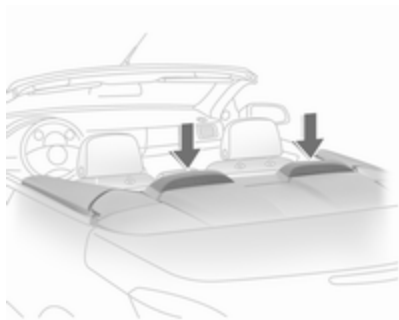

Складные стабилизаторы поперечной устойчивости находятся между задними подголовниками и крышкой багажника. В случае переворачивания, фронтального столкновения или бокового удара стабилизаторы поперечной устойчивости поднимаются вверх в течение миллисекунд. Они также срабатывают

одновременно с системами передней и боковой воздушной подушки безопасности.

Система срабатывает, когда крыша открыта или закрыта.

После срабатывания стабилизаторов поперечной устойчивости откидной крышей управлять нельзя. При попытке активирования выключателя появляется продолжительный предупредительный сигнал.

После срабатывания стабилизаторов поперечной устойчивости горит сигнализатор воздушной подушки безопасности .

Примечание

За подголовниками на крышках стабилизаторов поперечной устойчивости не должны находиться никакие предметы.

Сработавшие стабилизаторы поперечной устойчивости можно втянуть назад (например, чтобы закрыть крышу после аварии).

Для разблокировки системы необходимо нажать рычаг между стержнями стабилизатора поперечной устойчивости. Надавливать на стабилизатор, пока он полностью не опустится. Закройте крышку.

Повторить процесс со вторым стабилизатором поперечной устойчивости.

Сигнализатор  будет гореть постоянно, и стабилизаторы поперечной устойчивости не сработают при следующей аварии. Обратитесь за помощью на станцию техобслуживания.

⚠ Предупреждение

Если выдвинулись стабилизаторы поперечной устойчивости, то невозможно закрыть или открыть крышу. Сначала необходимо опустить стабилизаторы поперечной устойчивости.

После срабатывания стабилизатора поперечной устойчивости необходимо немедленно обратиться в сервисный центр для проведения ремонта системы.

Опущенные вручную стабилизаторы поперечной устойчивости не работают в случае аварии.

Багажное отделение

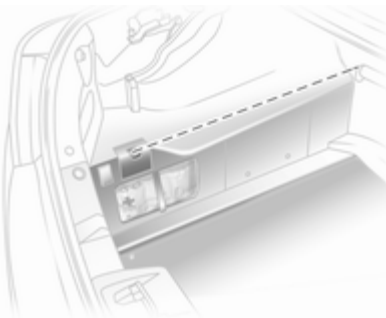

Открыть крышу можно будет только при условии, если груз в багажном отделении не превышает высоту до крышки багажного отделения или не выступает по бокам. Нельзя превышать высоту загрузки. Крышка багажного отделения должна быть ровной; находящиеся под крышкой предметы не должны упираться в крышку. Иначе можно повредить крышу и груз.

Блокировка крышки багажника

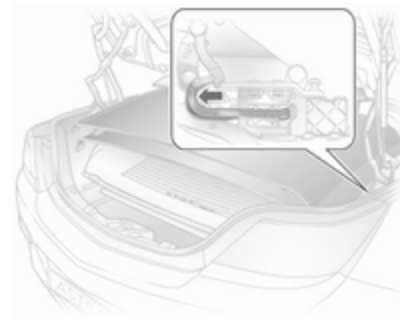

Чтобы избежать повреждения открытой крыши, крышки багажника или груза, крышку багажника можно закрывать только при условии, если электрическая система помощи при погрузке/выгрузке находится в нижнем концевом положении ↪ 84.

Неисправность электрического привода

Необходимо нажать блокировочный рычаг вперед.

Ветровой щиток

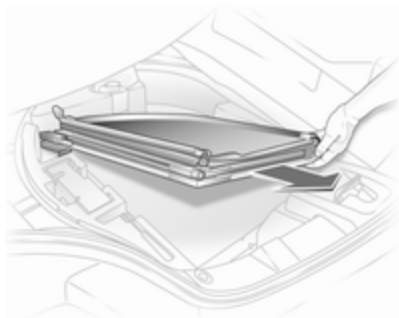

Нельзя занимать задние сиденья, если установлен ветровой щиток.

Не разрешается класть на ветровой щиток посторонние предметы.

При оснащении автомобиля комплектом для ремонта шин ветровой щиток складывается в отсек для хранения багажного отделения под крышку пола багажника.

Для исполнения с запасным колесом ветровой щиток складывается в багажное отделение.

Установка

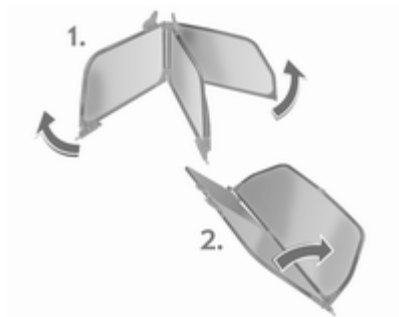

Разверните сложенный ветровой щиток.

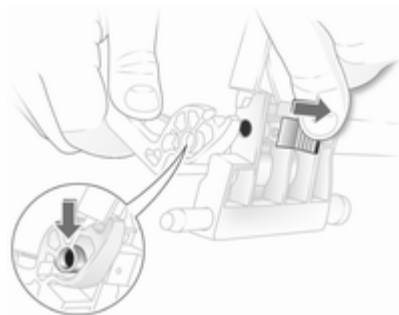

Соедините развернутые концы ветрового щитка: Вдавите в штифт на ползунке, проведите петлю над штифтом и освободите ползунок таким образом, чтобы штифт зафиксировался в петле.

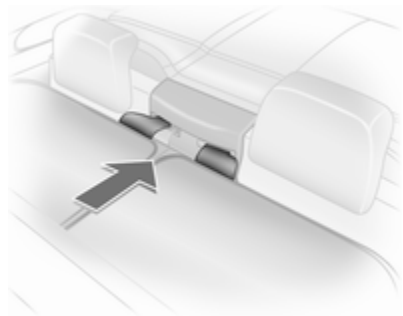

Вставьте направляющие пряжки ветрового щитка в прорези ремней безопасности между задними подголовниками.

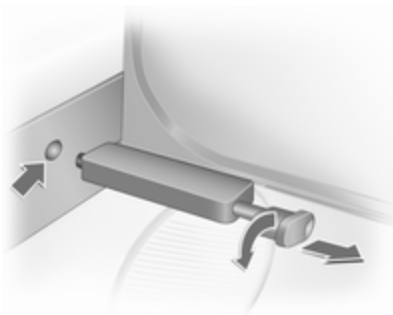

Потяните кривошипный механизм правого и левого стопорного штифта и поверните до фиксации. Расправьте ветровой щиток, верните кривошипный механизм в исходное положение и зафиксируйте стопорный штифт в прорези в боковой накладке.

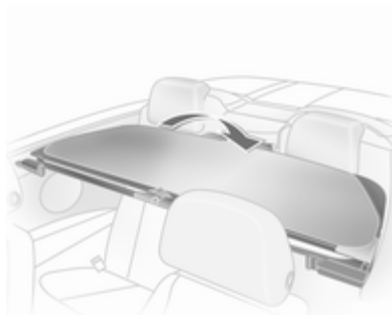

Ветровой щиток можно снова сложить, если он не будет использоваться.

Если ветровой щиток сложен, а задние сиденья не заняты, ветровой щиток может остаться установленным в автомобиле при закрытой крыше.

Демонтаж

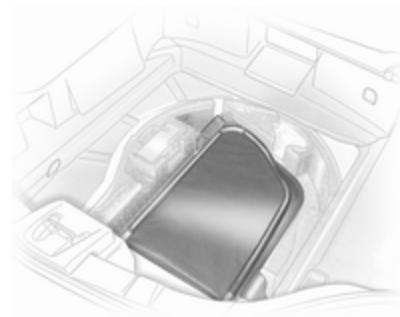

Демонтаж осуществляется в обратном порядке, ветровой щиток полностью складывается вниз в багажное отделение:

- при оснащении автомобиля комплектом для ремонта шин - в отсек под крышку пола багажника
- для исполнения с запасным колесом - в багажное отделение

Обтекатель воздуха не должен выступать вверх или вбок выше допустимой габаритной высоты.

Сиденья, система пассивной безопасности

Подголовники	52
Передние сиденья	54
Задние сиденья	59
Ремни безопасности	59
Система подушек безопасности	63
Система безопасности детей	68

Подголовники

Положение

⚠ Предупреждение

Езьте только с правильно отрегулированным подголовником.

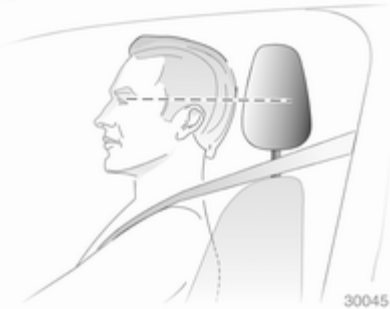

Середина подголовника должна находиться на уровне глаз. Если это невозможно, то для очень высоких людей следует установить самое высокое положение, а для

людей низкого роста - опустить подголовник в самое низкое положение.

Регулировка

Передние и задние крайние подголовники

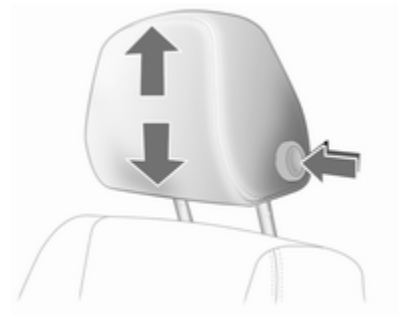

Нажмите кнопку, отрегулируйте высоту подголовника и отпустите кнопку.

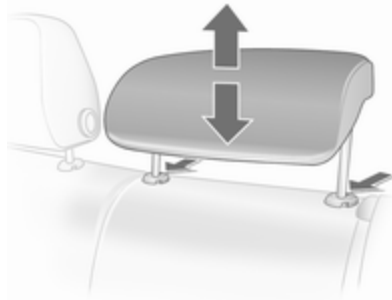
Центральный задний подголовник

Потяните подголовник вверх или нажмите пружину фиксатора и опустите подголовник вниз.

Регулировка задних подголовников, Astra TwinTop

Потяните подголовник вверх или нажмите обе пружины фиксатора, а потом опустите подголовник вниз.

На крышке за подголовниками или между подголовниками и стабилизаторами поперечной устойчивости не должны находиться посторонние предметы.

Активные подголовники

При ударе сзади активные подголовники слегка наклоняются вперед. Поскольку в этом случае поддержка головы улучшается, уменьшается риск хлыстовых травм.

Активные подголовники обозначаются надписью **ACTIVE** на направляющих втулках подголовников.

Примечание

Если переднее пассажирское сидение не используется, на его подголовник можно устанавливать только разрешенные производителем принадлежности.

Демонтаж



Отожмите пружину фиксатора и вытяните подголовник.

Передние сиденья

Положение сиденья

⚠ Предупреждение

<p>Ездите только с правильно отрегулированными сиденьями.</p>



- Располагайтесь на сиденье как можно глубже. Отрегулируйте расстояние между сиденьем и педалями таким образом, чтобы при нажатии на педаль ноги были слегка согнуты. Сдвиньте переднее пассажирское сиденье назад на сколько возможно.
- Плечи должны по возможности прижиматься к спинке сиденья. Установите спинку сиденья таким образом, чтобы можно легко дотянуться до рулевого колеса слегка согнутыми руками. При вращении рулевого колеса плечи должны опираться на спинку сиденья. Не допускается откидывать спинки сидений слишком далеко назад. Мы рекомендуем, чтобы максимальный угол наклона спинки составлял примерно 25°.
- Регулировка рулевого колеса
↻ 93.

- Установите такую высоту сиденья, чтобы обеспечить круговой обзор и хорошо видеть приборную панель. Зазор между головой и рамой крыши должен быть не меньше ладони. Бедро должно легко касаться сиденья, не давя на него.
- Регулировка подголовника ⇨ 52.
- Регулировка высоты ремней безопасности ⇨ 61.
- Отрегулируйте опору для бедер таким образом, чтобы расстояние между краем сиденья и подколенной впадиной составляло два пальца.
- Отрегулируйте поясничный упор так, чтобы сохранить естественную форму позвоночника.

Регулировка сиденья

⚠ Опасность

Чтобы избежать травмирования во время срабатывания подушки безопасности, не придвигайтесь к рулевому колесу ближе чем на 25 см.

⚠ Предупреждение

Никогда не регулируйте сиденье при движении автомобиля, поскольку оно может сместиться произвольно.

Установка сиденья в требуемое положение



Потяните ручку, сдвиньте сиденье, отпустите ручку.

Спинки сидений



Поверните рукоятку. Во время регулировки не откидывайтесь на спинку.

Высота сиденья



Для изменения высоты сиденья выполните рычагом качающие движения

вверх = поднять
вниз = опустить

Наклон сиденья

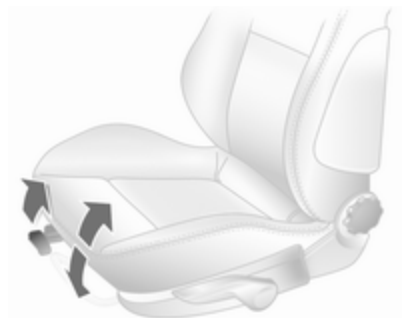

Потяните рычаг и отрегулируйте наклон, перемещая вес тела. Отпустите рычаг и по характерному щелчку убедитесь, что сидение зафиксировалось.

Поясничный упор



Поверните рукоятку. Во время регулировки не откидывайтесь на спинку.

Регулируемая опора для бедер

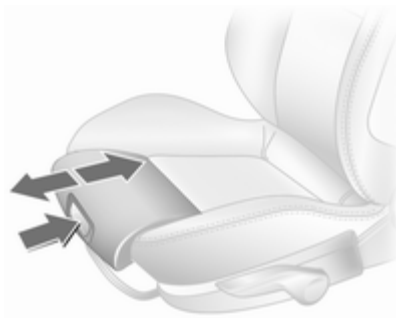

Нажмите на клавишу и переместите опору для бедер.

Складывание сиденья

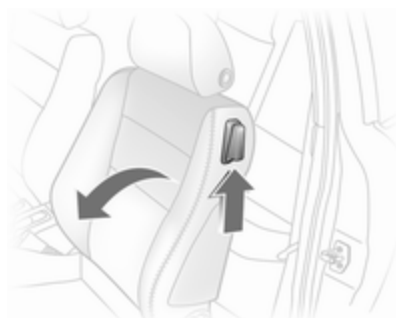

Поднимите рычаг фиксатора и сложите спинку вперед. Сдвиньте сиденье вперед.

Чтобы вернуть сиденье в исходное положение, передвиньте его назад. Если сиденье обладает функцией памяти, оно фиксируется в своем исходном положении, если нет, то необходимо зафиксировать его в нужном положении. Установите спинку в вертикальное положение и зафиксируйте ее.

Сложить спинку сиденья вперед можно только при условии, что она находится в вертикальном положении.

Не пытайтесь поворачивать рукоятку регулировки спинки, если спинка сиденья сложена.

В автомобилях с панорамным стеклом: чтобы сложить сиденья вперед, опустите вниз подголовники и поднимите солнцезащитные козырьки.

Подлокотник



Нажмите на поднятый подлокотник вниз и, преодолевая сопротивление, опустите его.

Во время подъема подлокотника его можно установить в одно из нескольких фиксированных положений.

Под подлокотником находится отсек для хранения.

Обогрев



Для установки нужного подогрева соответствующего сиденья нажмите один или несколько раз на

кнопку  при включенном зажигании. Выбранный уровень подогрева указывается на встроенном в кнопку индикаторе.

Людам с чувствительной кожей долгое время пользоваться максимальным подогревом не рекомендуется.

Подогрев сидений осуществляется только при работающем двигателе.

Задние сиденья

Подлокотник

Подлокотник, модели Limousine и Station wagon



Откиньте подлокотник, потянув петлю вниз под углом (45°).

Подлокотник, модель TwinTop



Потяните подлокотник за петлю, опустите вниз и установите на сидении плоской стороной вверх.

Подлокотник удерживается на месте при спинке сиденья благодаря крепежному стопору. Чтобы полностью сложить подлокотник, разблокируйте скобу на крепежном стопоре.

Ремни безопасности



30049

Ремни обеспечивают безопасность водителя и пассажиров при резком ускорении или замедлении автомобиля.

⚠ Предупреждение

Перед каждой поездкой необходимо пристегнуть ремень безопасности.

Не пристегнутые ремнями лица при авариях представляют собой угрозу всем другим пассажирам и самим себе.

Ремень безопасности индивидуален, одновременно им может пользоваться только один человек.



Ремни безопасности не предназначены для детей младше 12 лет или ростом ниже 150 см.

Необходимо периодически проверять все детали ремней безопасности на отсутствие повреждений и работоспособность.

Компоненты с сильными повреждениями следует заменить. После аварии замените ремни безопасности и сработавшие натяжители ремней на станции техобслуживания.

Примечание

Убедитесь, что ремни не повреждены обувью или острыми предметами и не пережаты. Исключите попадание грязи во втягивающий механизм ремня.

Индикатор использования ремней безопасности   103.

Ограничители натяжения ремней

На передних сиденьях они обеспечивают снижение нагрузки на тело за счет постепенного освобождения ремня безопасности в случае столкновения.

Натяжители ремней безопасности

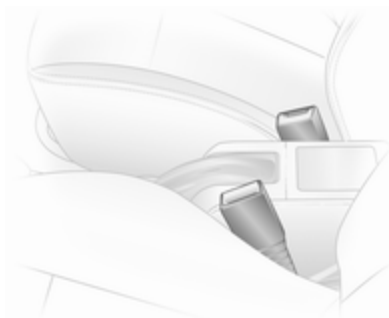

При фронтальном столкновении или наезде сзади определенной жесткости, пряжки ремней безопасности передних сидений втягиваются вниз и натягивают ремни.

⚠ Предупреждение

При неправильном обращении (например, при снятии или установке ремней) натяжители ремней безопасности могут сработать.

На срабатывание натяжителей ремней указывает свечение индикатора  103.

Сработавшие натяжители ремней следует заменить на станции техобслуживания. Натяжители ремней - это устройства однократного действия.

Примечание

Не используйте и не устанавливайте принадлежности или другие предметы, которые способны помешать работе натяжителей ремней. Любое изменение компонентов натяжителей ремней безопасности не допускается и влечет за собой потерю разрешения на эксплуатацию автомобиля.

Ремень безопасности с тремя точками крепления

Установка



Снимите ремень с натяжителя, не допуская скручивания протяните вдоль тела и вставьте язычок замка в замок. Во время движения периодически подтягивайте поясной ремень, натягивая для этого плечевой ремень.



Свободная или громоздкая одежда мешают плотной установке ремня. Не оставляйте между ремнем и телом посторонних предметов, таких как сумки и мобильные телефоны.

Предупреждение

Ремень не должен проходить поверх имеющихся в карманах одежды твердых или бьющихся предметов.

Регулировка высоты



1. Слегка вытяните ремень.
2. Нажмите на кнопку.
3. Отрегулируйте высоту и зафиксируйте положение.

При правильно отрегулированной высоте ремень должен проходить через плечо. Он не должен касаться горла или предплечья.

Запрещается регулировать высоту ремня во время движения.

Демонтаж



30054

Для того чтобы снять ремень, нажмите красную кнопку на его замке.

Ремни безопасности задних сидений

Если ремни безопасности крайних сидений не используются, протяните их через боковые крепления.

Ремень безопасности среднего сиденья можно снять с натяжителя только тогда, когда спинки сидений находятся в вертикальном положении и зафиксированы в своих держателях.

Ремни безопасности задних сидений, модель TwinTop

Чтобы предотвратить шум, издаваемый ремнями безопасности при открытой крыше и/или открытых окнах, можно закрепить ремни безопасности незанятых задних сидений за подлокотником.

Пользование ремнем безопасности во время беременности

⚠ Предупреждение

Во избежание давления на нижнюю часть живота поясной ремень должен проходить через область таза как можно ниже.

Система подушек безопасности

Система подушек безопасности состоит из нескольких отдельных систем.

Сработавшая подушка безопасности наполняется за миллисекунды. Кроме того, она так быстро сдувается, что в момент столкновения срабатывания подушек зачастую не замечают.

Предупреждение

При непрофессиональном вмешательстве подушка безопасности может взрывоподобно сработать.

Примечание

В области центральной консоли расположено электронное управление систем воздушных подушек безопасности, натяжителей ремней безопасности и раскладных стабилизаторов поперечной устойчивости. Не следует подносить к ним намагниченные предметы.

Между крышками систем воздушных подушек безопасности/стабилизаторов поперечной устойчивости и пассажирами не должны находиться никакие предметы. Опасность травмирования.



Не приклеивайте посторонние предметы к панелям, прикрывающим подушки безопасности, и не закрывайте их другими материалами.

Каждая воздушная подушка безопасности/стабилизатор поперечной устойчивости срабатывает только один раз. Сработавшие

воздушные подушки безопасности/стабилизаторы поперечной устойчивости необходимо заменить в сервисном центре.

Не допускается внесение изменений в систему воздушных подушек безопасности/стабилизаторов поперечной устойчивости, в этом случае автомобиль теряет разрешение на эксплуатацию.

После срабатывания подушек безопасности демонтаж рулевого колеса, приборной панели, всех деталей обшивки, дверных уплотнителей дверей, ручек и сидений необходимо выполнять на станции техобслуживания.

Индикатор  системы подушек безопасности  103.

Система передних подушек безопасности



Система передних подушек безопасности состоит из двух подушек: одной в рулевом колесе и одной - в панели управления. Эти подушки можно определить по надписи **AIRBAG**.



30036

Кроме того, сбоку на панели приборов имеется предупреждающая табличка, которая видна при открывании двери переднего пассажира.

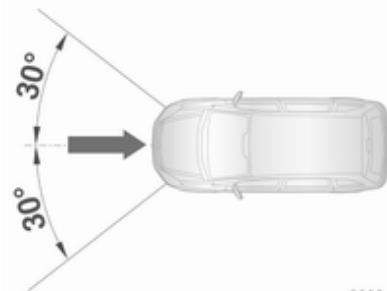

30034

В случае удара определенной силы, приходящегося на указанную область, происходит срабатывание передних подушек безопасности. Зажигание должно быть включено.

Устройство определения наличия пассажира на сиденье ⇨ 67. Система безопасности для детей с транспондерами ⇨ 73.

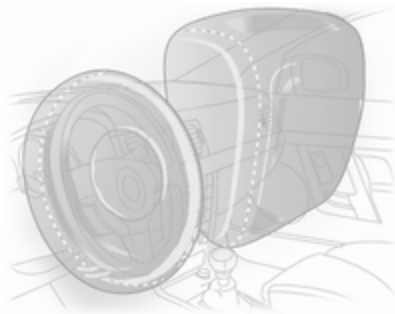

Движение вперед пассажиров передних сидений затормаживается, что в определенной степени уменьшает вероятность травмирования верхней части тела и головы.

⚠ Предупреждение

Оптимальная защита обеспечивается только в том случае, если сидение установлено в правильном положении ↪ 54.

В области раскрытия подушки безопасности не должно быть каких-либо препятствий.

Правильно установите и надежно закрепите ремень безопасности. Только в этом случае можно рассчитывать на защиту подушкой безопасности.

Система боковых подушек безопасности



Система боковых подушек безопасности состоит из подушек, установленных в спинках передних сидений. Эти подушки можно определить по надписи **AIRBAG**.

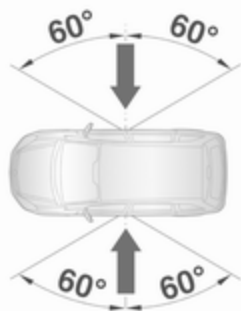

30035

В случае удара определенной силы, приходящегося на указанную область, срабатывает система боковых подушек безопасности. Зажигание должно быть включено.

Устройство определения наличия пассажира на сиденье ⇨ 67. Система безопасности для детей с транспондерами ⇨ 73.

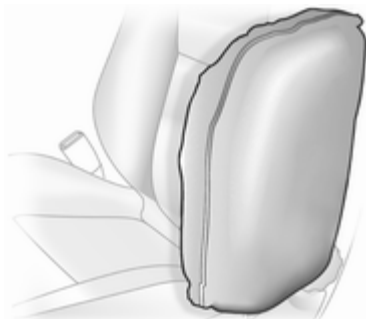

В случае бокового столкновения вероятность повреждения верхней части тела и таза значительно снижается.

⚠ Предупреждение

В области раскрытия подушки безопасности не должно быть каких-либо препятствий.

Примечание

Используйте только разрешенные для автомобиля чехлы сидений. Не закрывайте подушки безопасности.

Система шторок безопасности для защиты головы



Система шторок безопасности включает подушки безопасности, установленные в раме крыши с каждой стороны. Эти подушки можно определить по надписи **AIRBAG** на стойках крыши.

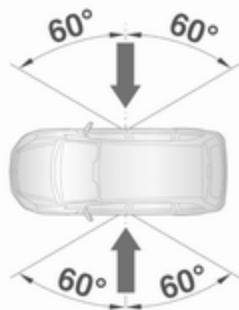

30035

В случае удара определенной силы, происходящего на указанную область, происходит срабатывание шторок безопасности. Зажигание должно быть включено.

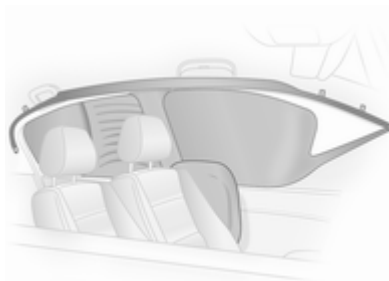

При боковом столкновении вероятность ранения головы заметно уменьшается.

⚠ Предупреждение

В области раскрытия подушки безопасности не должно быть каких-либо препятствий.

На крюки ручек, расположенных над дверьми, можно вешать только легкие предметы одежды (без вешалок). В этой одежде не должно быть постоянных предметов.

Система регистрации занятости сиденья



Можно определить по табличке под сиденьем переднего пассажира и по индикатору , который горит около 4 секунд после включения зажигания.

Система определения наличия пассажира на сиденье отключает пассажирские переднюю и боковую подушки безопасности, если сиденье переднего пассажира не занято или на нем установлена система безопасности для детей

(с транспондерами). Система штор безопасности остается включенной.

Опасность

На переднем пассажирском сидении можно устанавливать только систему безопасности детей Opel (с транспондерами). При использовании систем без транспондеров возможен смертельный исход.

Индикатор ⇨ 104.

Примечание

Перевозка лиц весом менее 35 кг разрешается только на задних сиденьях.

Не кладите на переднее пассажирское сидение тяжелые предметы. В этом случае система безопасности будет считать, что сидение занято пассажиром, и передние пассажирские подушки безопасности не отключатся.

Не используйте на сидении переднего пассажира чехлы и подушки.

Примечание

В модели Astra TwinTop при условии, если открыта крыша и не занято сиденье переднего пассажира, могут появиться помехи при радиоприеме определенных частот на среднем диапазоне.

Система безопасности детей

Система пассивной безопасности детей

При использовании системы пассивной безопасности детей выполняйте требования инструкций по установке и эксплуатации этой системы, а также инструкций, прилагаемых к ней.

Всегда соблюдайте местные или национальные законы и правила. В отдельных странах установка детских сидений на некоторых местах запрещена.

Правильный выбор системы

Как можно дольше дети должны ездить в автомобиле лицом против направления движения. Имеется возможность регулировки системы, когда она перестанет поддерживать голову ребенка на уровне глаз. Шейные позвонки ребенка очень слабы и испытывают меньшую нагрузку при аварии,

если ребенок находится в полулежачем, а не прямом положении.

Перевозить на автомобиле детей не старше 12 лет или ростом ниже 150 см следует только на соответствующих детских креслах безопасности.

Для перевозки детей нужно использовать системы безопасности, соответствующие массе их тела.

Убедитесь в том, что установленная система безопасности ребенка совместима с данным автомобилем.

Убедитесь в том, что крепления системы безопасности детей расположены в надлежащих местах автомобиля.

Не разрешайте детям входить и выходить из автомобиля со стороны движения.

Если система безопасности детей не используется, закрепите сиденье ремнем безопасности или снимите его с автомобиля.

Примечание

Системы безопасности детей запрещается обклеивать и покрывать любыми другими материалами.

После аварии сработавшую систему безопасности детей необходимо заменить.

Места крепления системы безопасности детей

Допустимые варианты крепления системы безопасности детей

Классификация по массе тела и возрасту ¹⁾	На переднем пассажирском сиденье ²⁾	На крайних задних сиденьях	На среднем заднем сидении ³⁾
Группа 0: до 10 кг или примерно до 10 месяцев	B ¹ , +	U, +	U
Группа 0+: до 13 кг или примерно до 2 лет			
Группа I: от 9 до 18 кг или примерно от 8 месяцев до 4 лет	B ² , +	U, +	U
Группа II: от 15 до 25 кг или примерно от 3 до 7 лет	X	U	U
Группа III: от 22 до 36 кг или примерно от 6 до 12 лет			

1) Мы рекомендуем использовать каждую систему до тех пор, пока ребенок не достигнет верхнего, разрешенного для этой системы, предела массы.

2) Запрещено в модели 4-дверный Limousine.

3) Запрещено в модели Astra TwinTop.

B¹ = Ограничено, только при наличии устройства определения занятости сиденья и системы безопасности детей Opel с транспондерами.

Если система безопасности детей крепится ремнем безопасности с трехточечным креплением, то с помощью регулятора высоты установите наибольшую высоту сиденья. Сдвиньте переднее пассажирское сиденье до упора назад и установите точку крепления ремня безопасности переднего пассажира в самое нижнее положение.

B² = Ограничено, только при наличии устройства определения занятости сиденья и системы безопасности детей Opel с транспондерами.

Если система безопасности детей крепится ремнем безопасности с трехточечным креплением, то с помощью регулятора высоты установите наибольшую высоту сиденья. Сдвиньте переднее пассажирское сиденье до упора назад так, чтобы ремень безопасности автомобиля проходил от точки крепления вперед.

U = Универсально для использования с трехточечным ремнем безопасности.

+ = Сиденье автомобиля может иметь крепления ISOFIX. При использовании креплений ISOFIX в автомобиле можно устанавливать только системы детской безопасности ISOFIX.

X = Для этой весовой категории использование систем безопасности детей не разрешается.

Допустимые варианты крепления детской системы безопасности ISOFIX

Весовая категория	Размер	На переднем пассажирском сидении		На крайних сиденьях заднего ряда	На среднем сиденье заднего ряда
		Крепление			
Группа 0: до 10 кг	E	ISO/R1	X	IL	X
Группа 0+: до 13 кг	E	ISO/R1	X	IL	X
	D	ISO/R2	X	IL	X
	C	ISO/R3	X	IL	X

Весовая категория	Размер	Крепление	На переднем пассажирском сидении	На крайних сиденьях заднего ряда	На среднем сиденье заднего ряда
Группа I: от 9 до 18 кг	D	ISO/R2	X	IL	X
	C	ISO/R3	X	IL	X
	B	ISO/F2	X	IL	X
	B1	ISO/F2X	X	IL	X
	A	ISO/F3	X	IL	X

IL = Допускается при использовании системы крепления ISOFIX, разработанной специально для данного автомобиля, ограниченной применимости или полууниверсального типа. Система крепления ISOFIX должна быть одобрена для данной модели автомобиля.

X = Для этой весовой категории использование систем ISOFIX не допускается.

Группа размера системы ISOFIX и тип детского кресла

- A - ISO/F3 = Устанавливаемое лицом по ходу автомобиля кресло для детей в верхнем сегменте весовой категории от 9 до 18 кг.
- B - ISO/F2 = Устанавливаемое лицом по ходу автомобиля кресло для детей в нижнем сегменте весовой категории от 9 до 18 кг.
- B1 - ISO/F2X = Устанавливаемое лицом по ходу автомобиля кресло для детей в нижнем сегменте весовой категории от 9 до 18 кг.
- C - ISO/R3 = Устанавливаемое лицом против хода автомобиля кресло для детей в верхнем сегменте весовой категории до 13 кг.
- D - ISO/R2 = Устанавливаемое лицом против хода автомобиля кресло для детей в нижнем сегменте весовой категории до 13 кг.
- E - ISO/R1 = Устанавливаемое лицом против хода автомобиля кресло для маленьких детей в весовой категории до 13 кг.

Системы безопасности детей Isofix

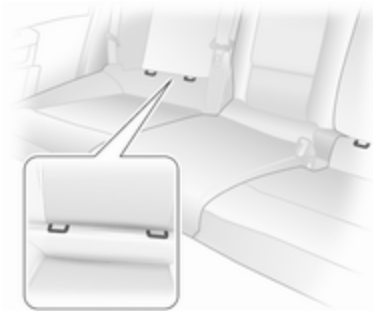

Закрепите разрешенные для применения в этом автомобиле системы безопасности детей ISOFIX в крепежных скобах.

Система безопасности детей с транспондерами



На системе безопасности детей должна иметься табличка, указывающая, оснащена ли указанная система транспондерами (приемопередатчиками).

При наличии устройства регистрации занятости сидения система безопасности детей с транспондерами автоматически определяет, правильно ли она установлена на переднем пассажирском сиденье.

Примечание

Между сидением и системой безопасности детей не должно быть посторонних предметов (например, пластмассовых пленок или матов электрообогрева).

Устройство определения наличия пассажира на сиденье ⇨ 67.

Хранение

Вещевые отделения	74
Багажное отделение	75
Багажник на крыше	91
Информация о загрузке	91

Вещевые отделения

Перчаточный ящик

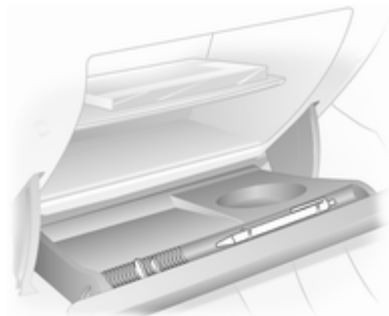

В перчаточном ящике находится держатель для карандаша и место для хранения монет.

Полку перчаточного ящика можно демонтировать. Освободите полку, потянув за передний край.

Снова установите полку, вставляя ее в боковые направляющие и фиксируя нажатием в задней панели.

Во время движения перчаточный ящик должен быть закрыт.

Запираемый перчаточный ящик, Astra TwinTop с системой Open&Start

Дополнительно к электронному ключу системы Open&Start, это стандартный ключ без устройства дистанционного управления для запирания перчаточного ящика.

Держатели стаканов

Держатели стаканов находятся на центральной консоли и в дверных карманах задних дверей.

Дополнительные держатели для стаканов находятся в складных столиках, расположенных на задней стороне спинок передних сидений.

Отделение для солнцезащитных очков



Сложите и откройте.

Не используйте для хранения тяжелых предметов.

Хранение подголовника

Вещевой ящик в переднем подлокотнике

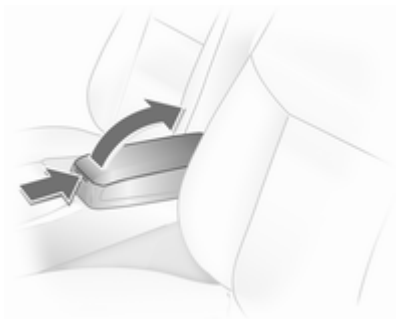

Чтобы открыть подлокотник, нажмите на кнопку и откройте верхнюю часть подлокотника.

Багажное отделение

Увеличение багажного отделения, 3-дверный / 5-дверный Limousine

Складывание спинок сидений заднего ряда

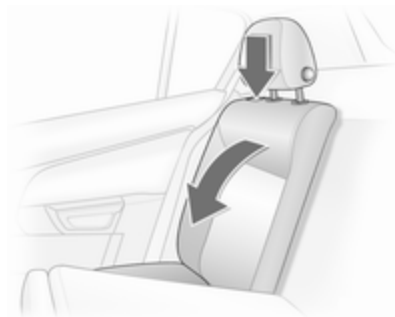

Полностью опустите подголовники или демонтируйте их ⇨ 52.

Слегка продвиньте переднее сиденье вперед.

Разблокируйте спинку сиденья (одноместного или раздельного), используя кнопку фиксатора с одной или обеих сторон, и сложите ее вниз на подушку сиденья.

Складывание спинки среднего сиденья

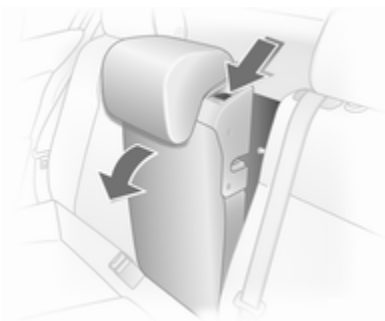

Полностью опустите подголовник ⇨ 52.

Разблокируйте спинку сиденья, используя рычаг, и сложите ее на подушку сиденья.

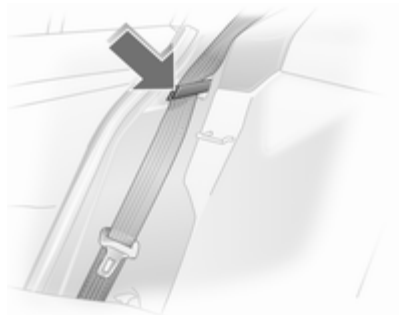

Перед возвращением спинки сиденья в исходное вертикальное положение вставьте ремень безопасности в направляющие ремня, чтобы предотвратить его повреждение.

Переместите спинки задних сидений в вертикальное положение до фиксации запорных механизмов.

Трехточечный ремень безопасности среднего заднего сиденья можно вытянуть из катушки, если спинка правильно зафиксирована.

Увеличение багажного отделения, 4-дверный Limousine

Складывание спинок сидений заднего ряда

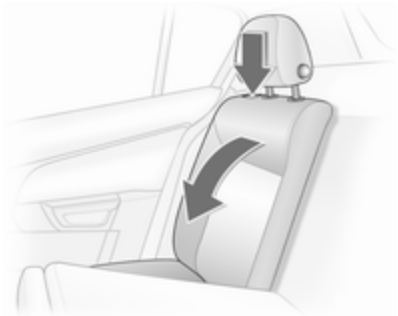

Полностью опустите подголовники или демонтируйте их ⇨ 52.

Слегка продвиньте переднее сиденье вперед.

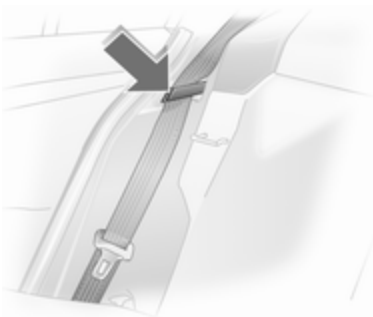

Для предотвращения повреждения вставьте ремни безопасности в направляющие при кнопке фиксатора. Если спинки сидений сложены, ремни безопасности вытягиваются вместе с ними.

Разблокируйте спинку сиденья (одноместного или раздельного), используя кнопку фиксатора с одной или обеих сторон, и сложите ее вниз на подушку сиденья.

Если загрузка автомобиля осуществляется через заднюю дверь, необходимо осторожно снять ремень с направляющей и сложить.

Для установки спинок сидений в вертикальное положение поднимите их и зафиксируйте.

При установке спинок сидений в вертикальное положение следите за тем, чтобы не защемить ремни безопасности.

Трехточечный ремень безопасности среднего заднего сиденья можно вытянуть из катушки, если спинка правильно зафиксирована.

Увеличение багажного отделения, модель Station wagon

Складывание спинок сидений заднего ряда

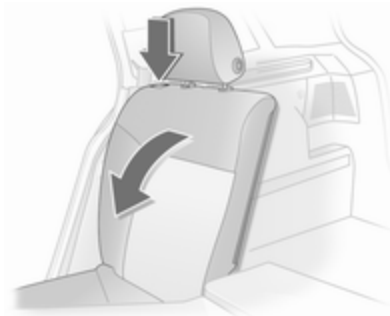

Полностью опустите подголовники или демонтируйте их ⇨ 52.

Отцепите крюки крышки багажного отделения от подголовников ⇨ 80.

Слегка продвиньте переднее сиденье вперед.

Разблокируйте спинку сиденья (одноместного или раздельного), используя кнопку фиксатора с одной или обеих сторон, и сложите ее вниз на подушку сиденья.

Поднятие подушки сиденья и складывание спинки сиденья

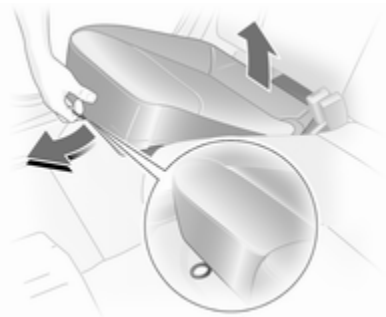

Потяните за петлю на подушке сиденья и поднимите заднюю часть подушки вперед (раздельного или одноместного сиденья).

Отцепите крюки крышки багажного отделения от подголовников
↻ 80.

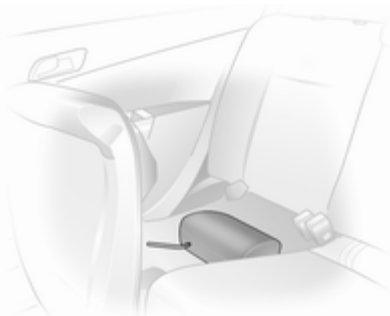

Демонтируйте подголовники задних крайних сидений и полностью опустите подголовник среднего сиденья ↻ 52. Демонтированные подголовники можно положить в углубление под подушками поднятых сидений.



Разблокируйте спинку сиденья (одноместного или раздельного) с помощью кнопки фиксатора, сложите вперед и зафиксируйте.

Складывание спинки среднего сиденья

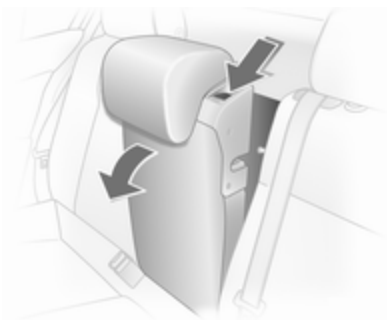

Полностью опустите подголовник ↻ 52. Разблокируйте спинку сиденья, используя рычаг, и сложите ее на подушку сиденья. Если подушка сиденья поднята, сложить ее вперед до фиксации.

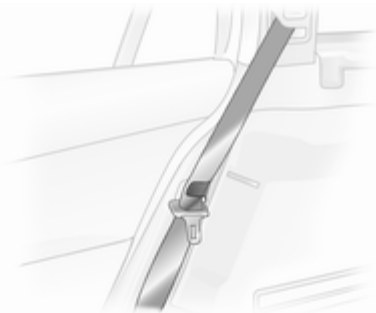

Перед возвращением спинки сиденья в исходное вертикальное положение вставьте ремень безопасности в направляющие ремня, чтобы предотвратить его повреждение. Нажмите на кнопку фиксатора и установите спинки задних сидений в вертикальное положение до фиксации запорных механизмов.

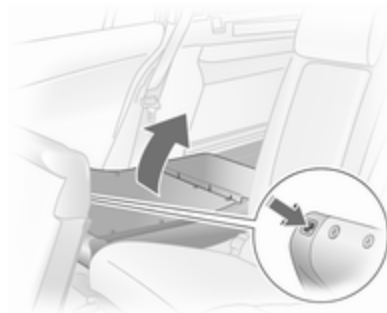

При поднятых подушках сидений: вставить подголовники в спинки сидений и отрегулировать ↻ 52. Откиньте подушки сидений, соблюдая правильность положения замков ремней.

Зацепите крюки крышки багажного отделения за подголовники ↻ 80.

Трехточечный ремень безопасности среднего заднего сиденья можно вытянуть из катушки, если спинка правильно зафиксирована.

Увеличение багажного отделения, TwinTop

Загрузочное пространство между задними сиденьями

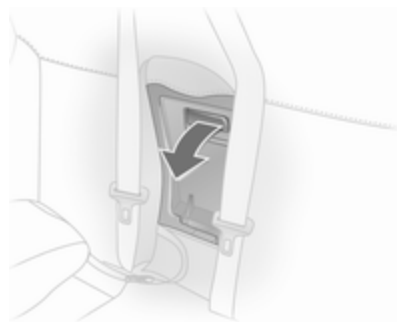

Вытяните подлокотник за петлю.

Подлокотник удерживается на месте при спинке сиденья благодаря крепежному стопору. Чтобы полностью сложить подлокотник, разблокируйте скобу на крепежном стопоре.

Потяните за ручку и откиньте крышку.

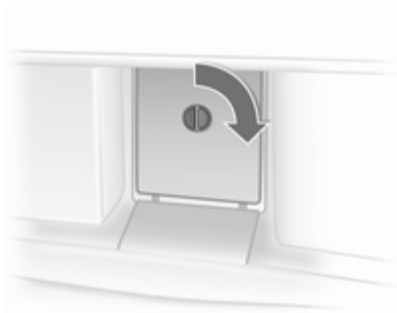

Крышку за подлокотником можно зафиксировать из багажного отделения:

горизонтальное положение	=	заперто
вертикальное положение	=	не заперто

Хранение в багажном отделении, Station wagon

С правой стороны багажного отделения находится вещевой отсек.

Блок предохранителей установлен с левой стороны за крышкой в боковой панели багажника ↪ 204

Вещевой ящик ↪ 82.

Комплект для ремонта шин находится за крышкой на правой стороне ↪ 213.

Крышка багажного отсека

3-дверный / 5-дверный
Limousine

Демонтаж



Отцепите крепления от задней двери. Выньте крышку из боковых направляющих.

Установка

Зафиксируйте крышку в боковых направляющих и опустите вниз. Зацепите крепления за заднюю дверь.

Station wagon

Не кладите на крышку багажного отделения тяжелые предметы и предметы с острыми кромками.

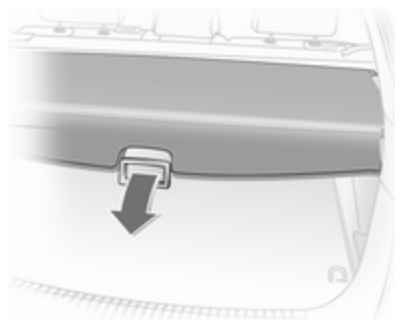
**Открывание**

Нажмите назад ручку на крышке багажного отделения, крышка автоматически зафиксируется в своем конечном положении.

Закрывание

Снимите крышку багажного отделения с боковых кронштейнов. Она сворачивается автоматически.

За ручку вытяните крышку багажника назад и вставьте ее в боковые кронштейны.

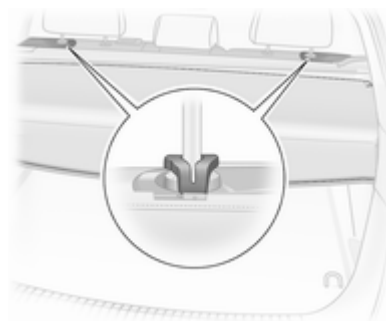

Для прикрытия зазора между крышкой багажного отделения и задними спинками используется заглушка. Закрепить два крюка крышки за направляющие стержни подголовников. Если установлена защитная перегородка, проведите крюки через ячейку решетки.

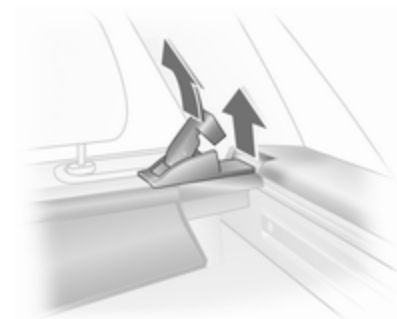
Демонтаж

Откройте крышку багажного отделения и отцепите крюки от подголовников.

Потяните за рычаг фиксатора. Сначала поднимите правую сторону крышки, а потом выньте левую сторону из выемки.

Установка

Вставьте левую сторону крышки багажного отделения в выемку, вытяните рычаг фиксатора, вставьте правую сторону крышки багажного отделения и зафиксируйте ее.

Зацепите крюки за подголовники.

TwinTop

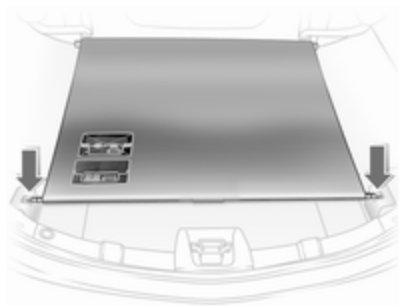

Открытие

Выньте крышку багажного отделения из выемок с левой и правой стороны, крышка автоматически сворачивается.

Закрывание

За ручку вытяните крышку багажника назад и вставьте ее в боковые кронштейны.

Не кладите на крышку багажного отделения посторонних предметов.

На поверхности крышки не должно быть посторонних предметов, если крыша открыта или находится в процессе открывания.

Управлять крышей можно только тогда, когда крышка зафиксирована в выемках.

Грузовые полозья и крюки

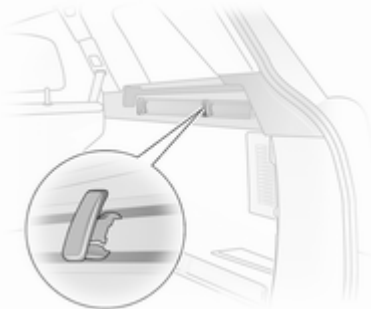

В модели Station wagon установите крюки в направляющих в нужном положении: вставьте крюк в верхний паз направляющей и вдавите его в нижний паз.

Крепежные проушины

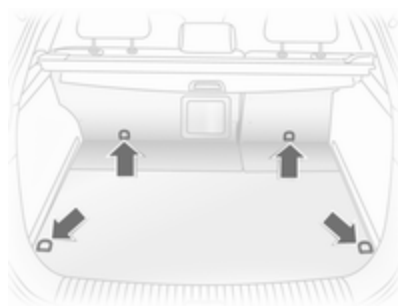

Крепежные проушины предназначены для предотвращения смещения предметов, например, с помощью крепежных ремней, багажной сетки или защитной решетки.

Система управления грузом

FlexOrganizer - это гибкая система для разделения багажного отделения или крепления груза в модели Station wagon.

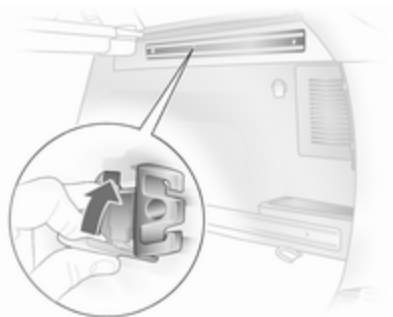

Система состоит из

- переходников
- регулируемой разделительной сетки
- багажных сеток
- крюков

Компоненты устанавливаются в двух имеющихся на боковых панелях направляющих с помощью переходников и крюков. Кроме того, можно установить разделительную сетку непосредственно перед задней дверью.

Регулируемая разделительная сетка

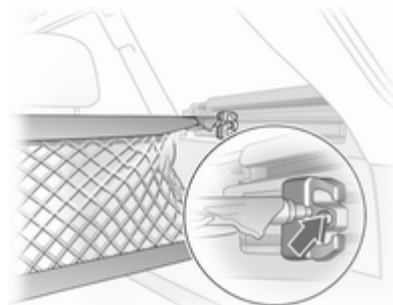

Вставьте в каждую направляющую по одному переходнику: откройте щиток, вставьте переходник в верхний и нижний пазы направляющей и сдвиньте их в нужное положение. Для фиксации переходника поверните щиток вверх. Перед установкой в переходники необходимо выдвинуть опоры сетки: вытяните все наконечники и зафиксируйте их, повернув по часовой стрелке.

Для установки слегка прижмите опоры друг к другу и вставьте их в соответствующие отверстия переходников. Самую длинную опору нужно вставить в верхний переходник.

Для снятия прижмите опоры сетки друг к другу и выньте их из переходников. Откройте щиток переходника, выньте переходник сначала из нижнего, а потом из верхнего паза.

Крючки и багажная сетка

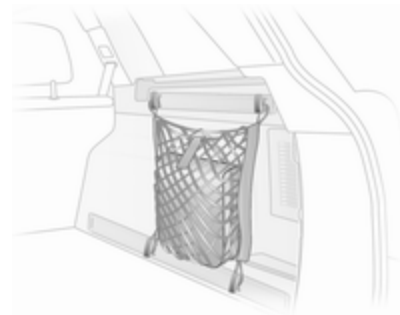

Багажную сетку можно повесить на багажных крючках.

Вещевой ящик

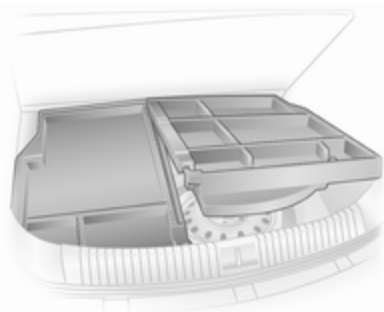

Складной ящик под крышкой пола, используемый для деления багажного отделения.

Вещевой ящик можно заполнять только тогда, когда спинки сидений зафиксированы в вертикальном положении.

Для удаления крышки пола над вещевым ящиком необходимо сначала снять правую половину, а потом левую. Для моделей с тягово-сцепным устройством сначала

освободите ленту крепления шаровой опоры и проденьте ее через проушину.

Установка осуществляется в обратном порядке.

Система помощи при погрузке/выгрузке

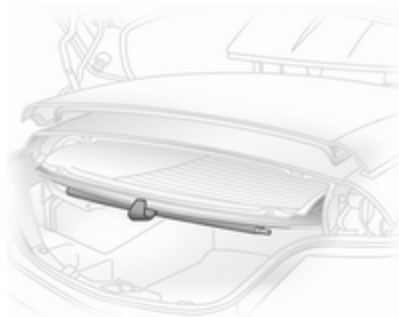

Модель TwinTop: Система помощи при погрузке/выгрузке Easy Load способствует удобной погрузке/выгрузке багажного отделения при открытой крыше. Нажатием на кнопку

системы помощи при погрузке/выгрузке можно поднять крышу, сложенную в багажном отделении на 25 см. Благодаря этому увеличивается проем багажного отделения.

- Откройте крышку багажника
- Отцепите крышку багажного отделения и закрепите ее на раме заднего стекла с помощью держателя

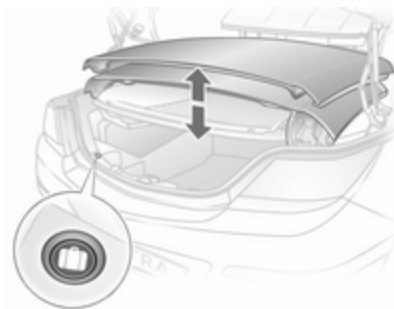

- Нажмите на кнопку системы помощи при погрузке/выгрузке: Сложенная крыша поднимется.

Крыша останется в своем конечном положении примерно 9 минут

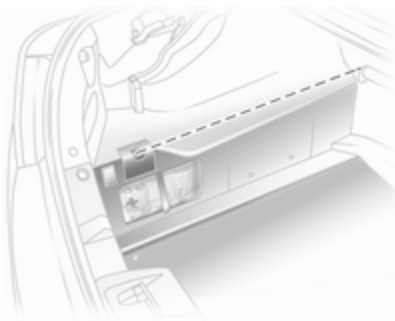

- Соблюдайте обозначенную максимальную высоту загрузки
- Подвесьте крышку багажного отделения на раме заднего стекла и зафиксируйте ее в выемках. Крышка багажного отделения должна быть ровной; находящиеся под крышкой предметы не должны поднимать крышку.
- Нажмите на кнопку системы помощи при погрузке/выгрузке: Сложенная крыша опускается.

- Закрывайте крышку багажника только после того, как услышите подтверждающий сигнал. В противном случае можно повредить крышу.

⚠ Предупреждение

Соблюдать осторожность при управлении системой помощи при погрузке/выгрузке. Опасность травмирования.

Удостовериться в отсутствии зажатых предметов.

Перед включением системы проверить, не находится ли кто-либо в зоне действия системы. Опасность травмирования.

Это особенно важно для детей. Проинформировать соответствующим образом пассажиров.

Указание

- Не кладите на крышку багажного отделения или около нее посторонние предметы
- Сложенную крышу можно опустить только при закрытой крышке. Иначе трижды слышны предупредительные звуковые сигналы
- Движение сложенной крыши можно остановить, нажимая на кнопку системы помощи при погрузке/выгрузке, а второе более длительное нажатие на кнопку обуславливает движение крыши в обратном направлении
- В верхнем и нижнем конечном положении, когда крыша откидывается, слышен подтверждающий звуковой сигнал
- При закрытии задней двери раздается однократный подтверждающий звуковой сигнал, который свидетельствует о том, что система помощи при погрузке/выгрузке находится в нижнем конечном положении

- Если система помощи при погрузке/выгрузке не находится в своем нижнем концевом положении при закрытой крышке багажника, раздается предупреждающий звуковой сигнал, или механически блокируется задняя дверь ⇨ 44
- Не трогайте движущиеся части
- За одну минуту до конца периода задержки поднятой системы помощи при погрузке/выгрузке раздается предупредительный сигнал, который напоминает о необходимости опустить крышу
- Система помощи при погрузке/выгрузке действует только при условии, если автомобиль не заперт
- Частое использование системы помощи при погрузке/выгрузке с выключенным двигателем приводит к разрядке аккумулятора
- Повторяющееся управление системой помощи при погрузке/выгрузке может привести к неисправностям

Предохранительная сеть

Защитная перегородка доступна для модели Station wagon, и ее можно установить за задними сиденьями или за передними сиденьями, если спинки заднего сиденья сложены, а подушки сидений подняты.

Перевозка людей за защитной перегородкой запрещена.

Установка

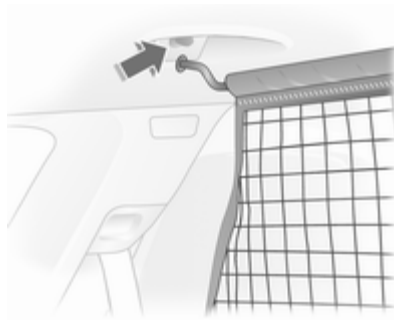

В раме крыши имеются два монтажных отверстия: подвесьте и зафиксируйте опору перегородки

с одной стороны, сожмите опору, подвесьте с другой стороны и зафиксируйте.

За задними сиденьями

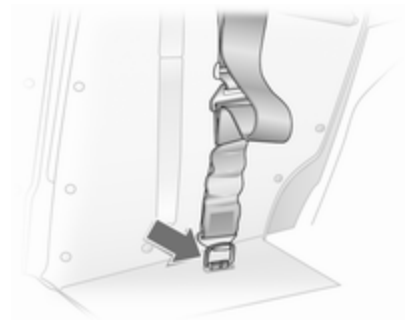

Отрегулируйте длину ленты защитной перегородки, зацепляя верхний крючок за проушину петли и закрепляя за проушину на полу с правой и левой стороны.

За передними сиденьями

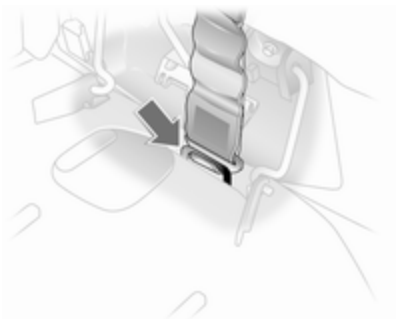

Отрегулируйте длину ленты защитной перегородки, зацепляя верхний крючок за проушину петли и закрепляя за проушины на полу с правой и левой стороны.

Демонтируйте задние крайние подголовники и сложите спинки вперед.

Снятие

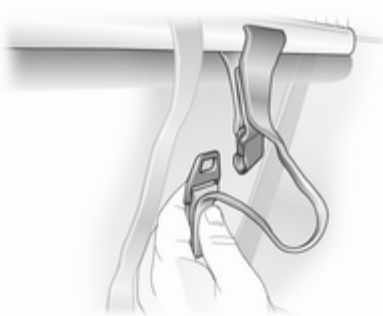

Поверните регулятор длины ремня натяжения сетки вверх и снимите ремень. Отцепите стержни защитной перегородки от креплений в раме крыши. Сверните перегородку и закрепите ее лентой.

Решетка багажного отделения

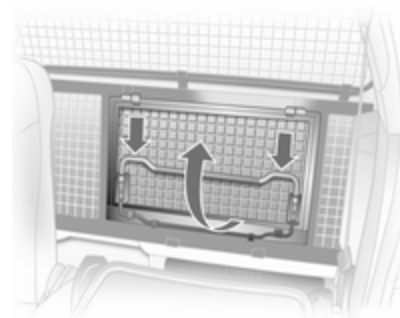

Для транспортировки длинных предметов можно открыть часть решетки багажного отделения за сиденьем пассажира:

Освободите заднее сиденье пассажира и сложите его вперед.

Нажмите вниз кронштейн и поднимите вверх часть решетки.

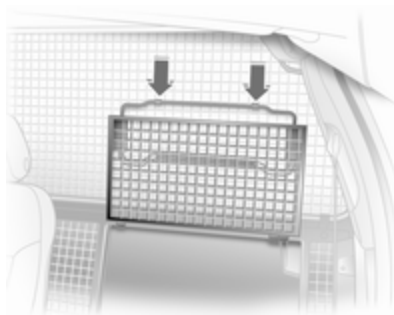

Зафиксируйте решетку в открытом положении.

Чтобы закрыть часть решетки, нажмите кронштейн вниз, закройте и зафиксируйте решетку.

Проверьте, правильно ли зафиксирована закрытая решетка.

Складывающийся лоток

Размещается в спинках передних сидений.

Для открывания потяните вверх до щелчка.

Для возврата в исходное положение надавите вниз с небольшим усилием.

На складывающийся лоток не следует класть какие-либо тяжелые предметы.

Знак аварийной остановки

3-дверный / 5-дверный Limousine, TwinTop

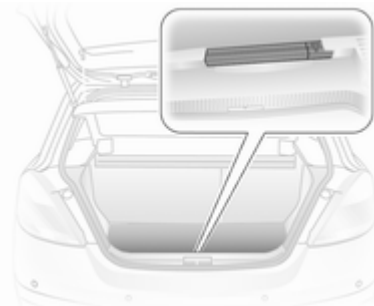

Храните знак аварийной остановки на задней стенке багажного отделения. Сначала вставьте знак в углубление слева, а затем - в направляющую справа.

Для того чтобы снять знак аварийной остановки, поднимите его с правой стороны и извлеките в правую сторону.

Для автомобилей с вещевым ящиком: Поднимите знак аварийной остановки с правой половиной вещевого ящика. Вытяните знак аварийной остановки вправо.

4-дверный Limousine



Закрепите знак аварийной остановки и дорожную аптечку в багажном отделении на панели с правой стороны с помощью двух ремешков.

Station wagon, Van



Вставьте знак аварийной остановки в карман задней двери закрепите его справа и слева лентами.

Дорожная аптечка

3-дверный / 5-дверный
Limousine



Закрепите дорожную аптечку на правой стенке багажного отделения с помощью крепежного ремешка.

4-дверный Limousine

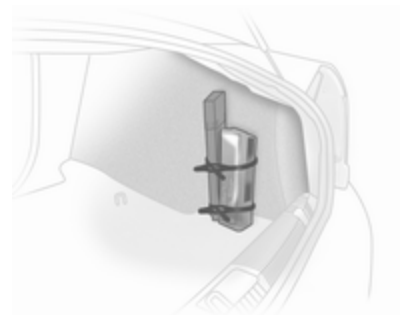

Закрепите знак аварийной остановки и дорожную аптечку в багажном отделении на панели с правой стороны с помощью двух ремешков.

Station wagon

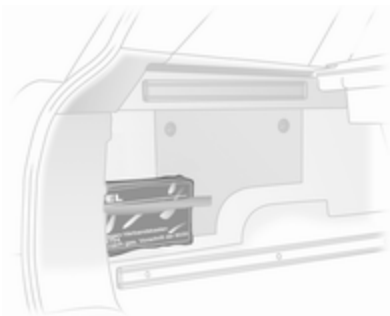

Закрепите дорожную аптечку на левой стенке багажного отделения с помощью крепежного ремешка.

Фургон



Поместите дорожную аптечку в вещевом ящике за сиденьем водителя. Чтобы открыть крышку, нажмите на фиксирующий выступ.

TwinTop

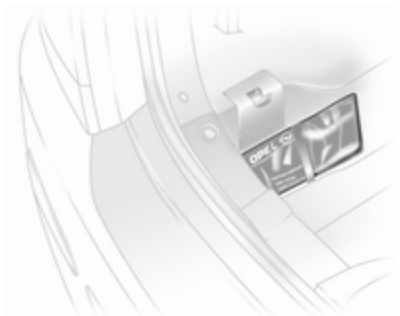

Храните дорожную аптечку в углублении за креплением на левой стенке багажного отделения.

Багажник на крыше

Из соображений безопасности и во избежание повреждения крыши рекомендуется использовать только разрешенные для автомобиля конструкции багажников.

Размещение груза на крыше не разрешается в случае модели Astra TwinTop.

Если багажник не используется, снимите его с крыши в соответствии с инструкцией по установке.

Автомобили без рейлингов на крыше

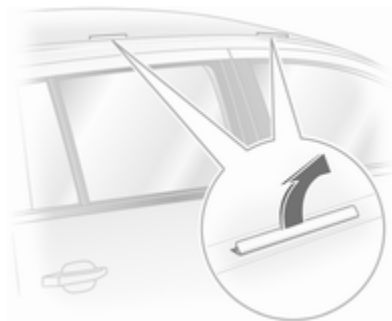

Откройте крышки, закрывающие монтажные отверстия.

Закрепите багажник на крыше в соответствующих точках.

Автомобиль с рейлингами на крыше

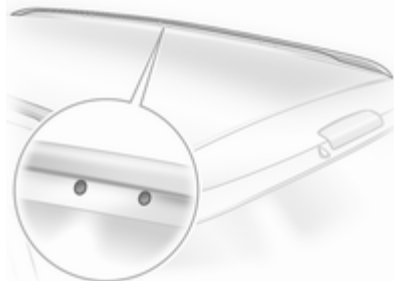

Для крепления багажника на крыше вставьте монтажные болты в указанные на рисунке отверстия.

Информация о загрузке



- Тяжелые предметы в багажном отделении должны быть размещены как можно ближе к спинкам сидений. Убедитесь, что спинки надежно зафиксированы. Если предметы можно укладывать один на другой, снизу нужно размещать более тяжелые вещи.
- Закрепите вещи в крепежных проушинах $\varnothing 82$ с помощью ремней.

- Незакрепленные предметы разместите в багажном отделении так, чтобы они не скользили.
- При перевозке груза в багажном отделении спинки заднего ряда сидений не должны быть наклонены вперед.
- Багаж не должен выступать за верхнюю кромку спинок сидений.
- Не размещайте никаких предметов на крышке багажного отделения или на приборной панели.
- Груз не должен мешать управлению педалями, стояночным тормозом и рычагом переключения передач, а также ограничивать свободу движений водителя. Не оставляйте в салоне автомобиля незакрепленные предметы.
- Движение с открытым багажным отделением запрещено.
- Station wagon: при перевозке предметов в багажном отделении установите защитную перегородку. Закройте крышку багажного отделения.

- Astra TwinTop: при открытой крыше соблюдайте максимальную высоту загрузки. На крышке багажного отделения или возле нее, на крышке складных стабилизаторов поперечной устойчивости или за задними подголовниками не должны находиться посторонние предметы.
- Нагрузка определяется как разность между допустимой полной массой (см. идентификационную табличку ↻ 234) и массой снаряженного автомобиля согласно стандарту ЕС.

Чтобы рассчитать вес полностью заправленного и оборудованного автомобиля в соответствии с требованиями ЕС, проверьте данные вашего автомобиля по таблице веса в начале этого руководства.

Снаряженная масса по нормативам ЕС включает в себя массу водителя (68 кг), багажа (7 кг) и всех жидкостей (заполнение топливного бака на 90%).

Дополнительное оборудование и принадлежности увеличивают снаряженную массу автомобиля.

- При движении с багажником на крыше снижается боковая ветровая устойчивость автомобиля, управляемость автомобиля ухудшается из-за более высокого центра тяжести. Распределите груз равномерно и закрепите его должным образом крепежными стропами. Отрегулируйте давление в шинах и скорость автомобиля в соответствии с загрузкой. Чаще проверяйте и подтягивайте стропы креплений.

Допустимая нагрузка на крышу составляет 75 кг, для модели Station wagon с рейлингами на крыше - 100 кг. Нагрузка на крышу складывается из массы багажника на крыше и массы груза.

Приборы и органы управления

Органы управления	93
Контрольные лампы, приборы и индикаторы	100
Информационные дисплеи	110
Сообщения о работе автомобиля	118
Бортовой компьютер	121

Органы управления Регулировка положения рулевого колеса

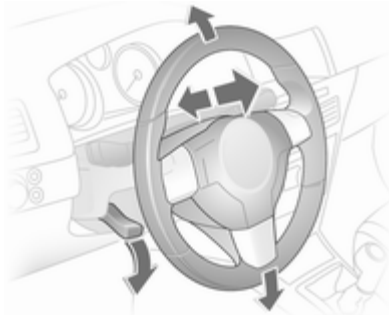

Отоприте рычаг, отрегулируйте рулевое колесо, затем зафиксируйте рычаг и убедитесь, что он полностью заблокирован.

Выполняйте регулировку только на стоящем автомобиле с разблокированным рулевым колесом.

Органы управления, расположенные на рулевом колесе



С помощью установленных на рулевом колесе органов управления можно управлять информационно-развлекательной системой и Info-Display.

Подробная информация приведена в руководстве по информационно-развлекательной системе.

Звуковой сигнал

Нажмите .

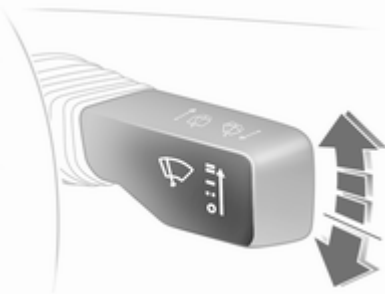
**Стеклоочиститель/
стеклоомыватель ветрового
стекла****Очиститель ветрового стекла**

Пружина всегда возвращает рычаг в исходное положение.

≡ = быстро

— = медленно

-- = периодическое включение
с изменяемым интервалом

○ = Выключить

Для однократного включения неработающего стеклоочистителя нажмите рычаг вниз.

Для перехода к нужному режиму работы стеклоочистителя переведите рычаг через точку сопротивления и удерживайте его. В положении ○ подается звуковой сигнал.

Не включать, если ветровое стекло обледенело.

Выключать на мойках.

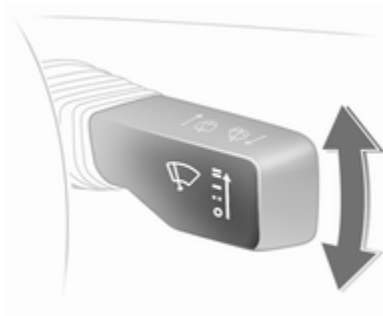
Регулируемый интервал очистки

Для установки интервала работы стеклоочистителя в диапазоне от 2-х до 15 секунд: включите зажигание, переведите рычаг вниз из положения **O**, выждите требуемое время и поднимите рычаг в положение **--**.

После включения зажигания и установки рычага в положение **--** интервал будет равен 6 секундам.

Автоматические стеклоочистители с датчиком дождя

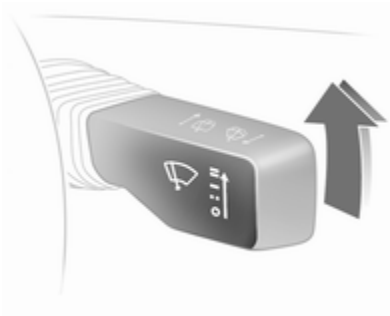

-- = Автоматические стеклоочистители с датчиком дождя

Датчик дождя определяет количество воды на ветровом стекле и автоматически регулирует частоту работы стеклоочистителей.

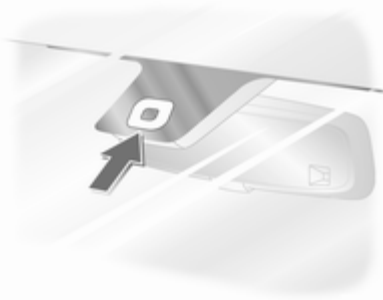

Не допускайте попадания на датчик пыли, грязи и льда.

Омыватель ветрового стекла

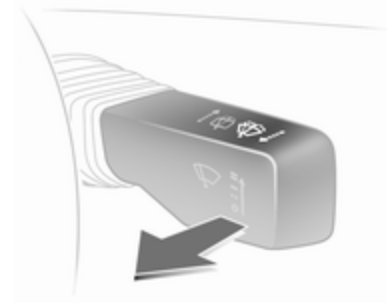

Потяните рычаг. Промывочная жидкость разбрызгивается на ветровое стекло и стеклоочиститель совершает несколько циклов.

При включенном освещении промывочная жидкость разбрызгивается и на фары. После этого система омывателей фар отключается на 2 минуты.

Очиститель/омыватель заднего стекла

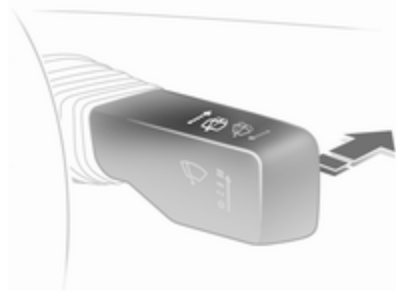

Нажмите рычаг вперед. Очиститель заднего стекла включится в прерывистом режиме. Для включения снова нажмите рычаг вперед.

Если удерживать рычаг в таком положении, на заднее стекло будет разбрызгиваться омывающая жидкость.

При включении заднего хода и работающих стеклоочистителях стеклоочиститель заднего стекла включается автоматически.

Наружная температура

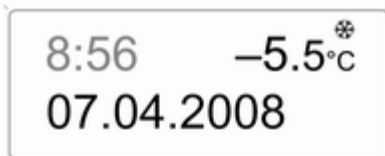

20001

На понижение температуры воздуха указатель реагирует сразу, а на повышение - с задержкой.

Для предупреждения о возможном обледенении дороги при падении наружной температуры ниже 3 °C на Triple-Info-Display или Board-Info-Display отображается значок ❄️. ❄️ горит до тех пор, пока температура не превысит 5 °C.

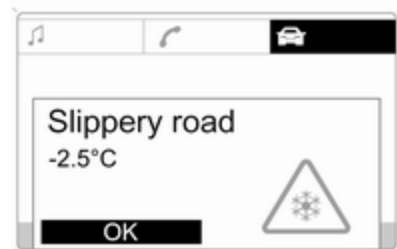

20002

В автомобилях с Graphic-Info-Display или Color-Info-Display предупреждения об обледеневшей дороге выводятся на дисплей. Ниже -5 °C сообщения не выводятся.

⚠️ Предупреждение

Дорога может быть покрыта льдом, даже если дисплей показывает несколько градусов выше 0 °C.

Часы

Дата и время выводятся на Info-Display.

Board-Info-Display ⇨ 111,
Graphic-Info-Display,
Color-Info-Display ⇨ 113.

Установите дату и время на Triple-Info-Display



20003





Чтобы установить время, придержите нажатой клавишу установки на щитке приборов примерно 2 секунды. После этого нажатия появится мигающее значение. Снова придержите 2 минуты нажатой

клавишу, чтобы переключиться на следующую часть и выйти из режима установки.

Автоматическая синхронизация времени

Сигнал RDS большинства радиостанций в УКВ-диапазоне позволяет автоматически установить время, что указывается значком  на дисплее.

Некоторые передатчики правильный сигнал времени не посылают. В таких случаях мы рекомендуем выключить автоматическую синхронизацию времени.

Включите режим настройки и перейдите на установку года. Удерживайте кнопку  нажатой около 3 секунд до тех пор, пока на дисплее не замигает  и не появится надпись "RDS TIME". Включение (RDS TIME 1) и выключение (RDS TIME 0) функции осуществляется кнопкой . С помощью кнопки  выйдите из режима установки.

Штепсельные розетки

В некоторых автомобилях вместо прикуривателя находится штепсельная розетка для подсоединения электрических приборов.

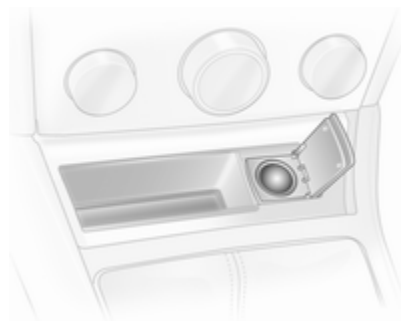

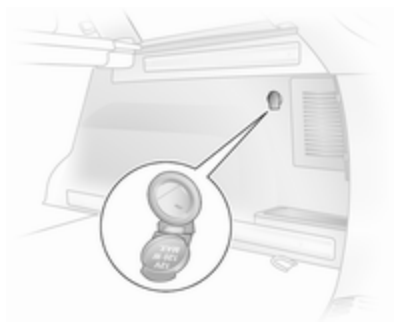

В модели Station wagon в багажном отделении имеется дополнительная розетка.

При подключении дополнительных устройств при неработающем двигателе аккумуляторная батарея разряжается.

Максимальная потребляемая мощность не должна превышать 120 Вт.

Подключенные к розетке дополнительные электроприборы должны отвечать требованиям по электромагнитной совместимости в соответствии с DIN VDE 40 839.

Не подключайте генерирующие электрический ток приборы, например, зарядные устройства или аккумуляторы.

Не повредите штепсельные розетки неподходящими вилками.

Прикуриватель

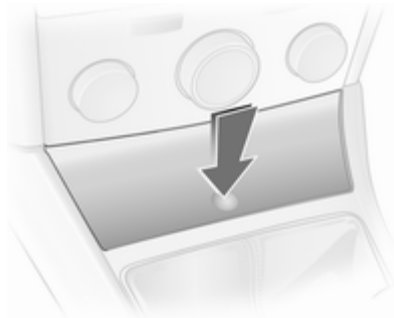

Прикуриватель находится под крышкой пепельницы. Чтобы вынуть прикуриватель, нажмите на крышку пепельницы.

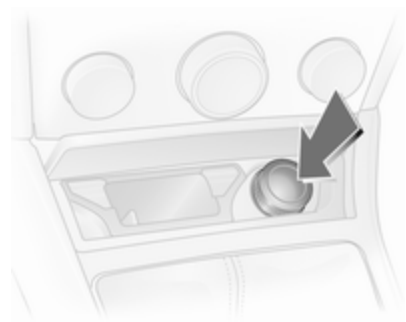

Нажмите прикуриватель. Прикуриватель отключается автоматически, когда спираль раскалится. Выньте прикуриватель.

Пепельницы

Внимание

Предназначены только для пепла, а не для горящих окурков.

Пепельница передняя

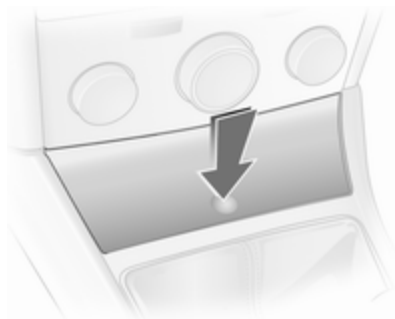

Чтобы вынуть прикуриватель, нажмите на крышку пепельницы.

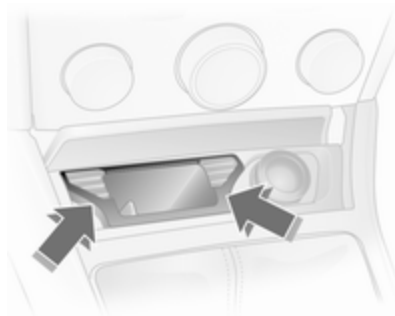

Для опорожнения взять вкладыш пепельницы с обеих сторон и вытянуть вверх.

Пепельница, задняя

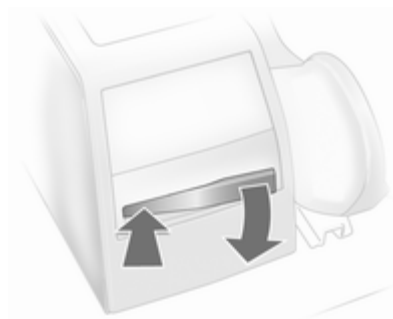

Вытяните, нажимая на одну сторону.

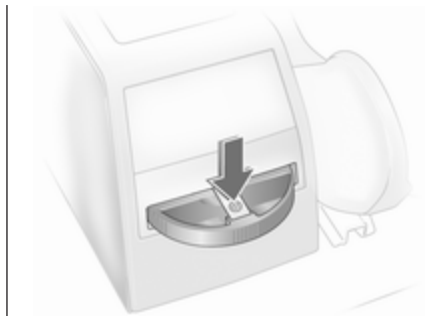

Для опорожнения нажмите пружину и ровно вытяните пепельницу назад.

Контрольные лампы, приборы и индикаторы

Приборная панель

На некоторых вариантах исполнения стрелки приборов при включении зажигания могут кратковременно зашкаливать.

Спидометр



Показывает скорость движения автомобиля.

Одометр



Нижняя строка показывает пройденный путь.

Счетчик пробега

Верхняя строка показывает количество километров, пройденное автомобилем после последнего сброса.

Для сброса при включенном зажигании нажмите кнопку сброса на несколько секунд.

Тахометр



Показывает скорость движения автомобиля.

При движении на каждой передаче следует поддерживать минимальное число оборотов (если возможно).

Внимание

Если указатель переходит в красную зону предупреждения, это означает, что превышена максимальная разрешенная частота вращения двигателя. Двигатель может быть поврежден.

Указатель уровня топлива



В зависимости от режима работы показывает уровень топлива в баке.

Индикатор  загорается, если уровень в баке низкий. Когда индикатор мигает, следует немедленно заправить автомобиль.

Категорически запрещается движение до полного опустошения бака.

Из-за остающегося в баке топлива объем дозаправки может быть меньше указанной емкости бака.

Дисплей технического обслуживания

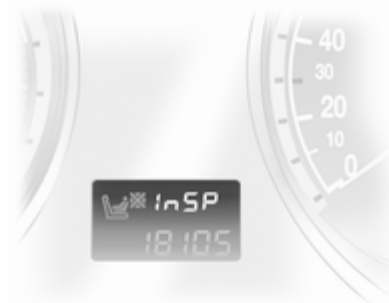

Когда подходит время очередного технического обслуживания, выводится сообщение **InSP**. Другая информация ↗ 228.

Контрольные индикаторы

Описанные ниже индикаторы на некоторых версиях автомобиля могут отсутствовать. Описание распространяется на все версии исполнения приборов. При включении зажигания на короткое время загорится большинство индикаторов, что можно рассматривать как проверку их работоспособности.

Цвета индикаторов обозначают:

- Красный = опасность, важное напоминание,
- Желтый = предупреждение, справка, неисправность,
- Зеленый = подтверждение включения,
- Синий = подтверждение включения.

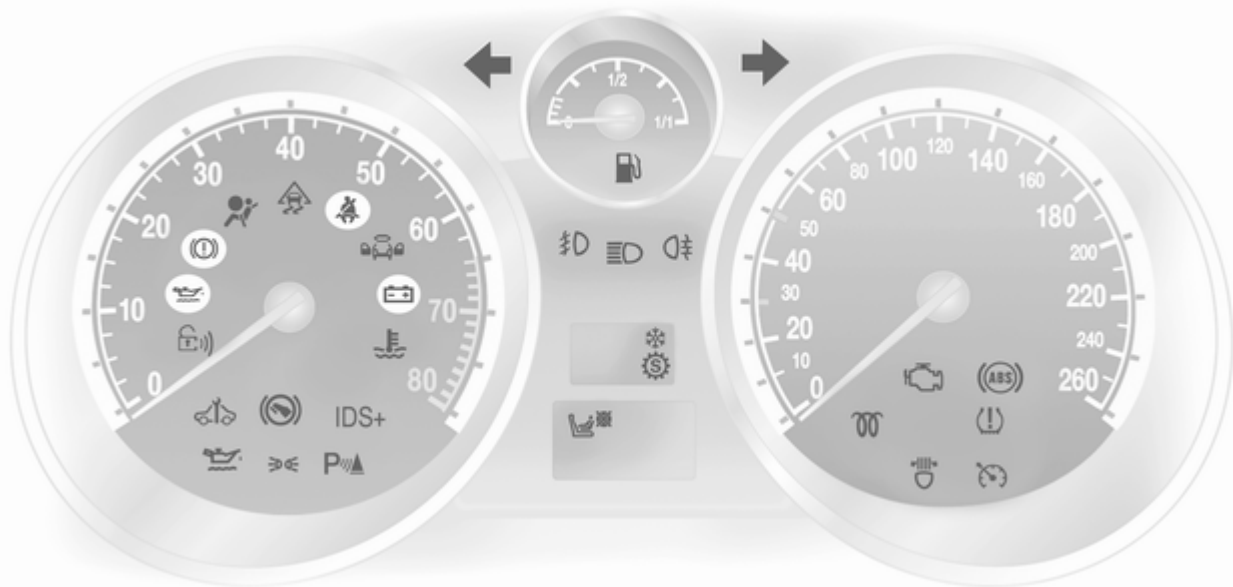

Указатель поворота

Загорается или мигает зеленым светом .

Горит непрерывно

Индикатор включается на короткое время при включенном стояночном огне.

Мигание

Индикатор мигает при включенных указателях поворота или при включении аварийной световой сигнализации.

Быстрое мигание: выход из строя лампы указателя поворотов или соответствующего предохранителя, выход из строя лампы указателя поворотов прицепа.

Замена ламп ⇨ 184. Предохранители ⇨ 199.

Указатели поворота ⇨ 130.

Система напоминания о непристегнутом ремне безопасности

Загорается или мигает красным светом .

Горит непрерывно

После включения зажигания до пристегивания ремнем безопасности.

Мигание

После начала движения до пристегивания ремнем безопасности.

Пристегивание ремня безопасности ⇨ 61.

Воздушная подушка безопасности, натяжители ремней безопасности и стабилизаторы поперечной устойчивости

Загорается красным светом .

При включении зажигания индикатор горит в течение примерно 4 секунд. Если он не включается, не гаснет через 4 секунды или горит

во время движения, это означает неисправность натяжителя ремня безопасности, подушки безопасности, складных стабилизаторов поперечной устойчивости или системы распознавания занятости сиденья. Системы могут не сработать при ДТП.

О срабатывании натяжителей ремней безопасности, воздушных подушек безопасности или складных стабилизаторов поперечной устойчивости свидетельствует постоянно отображаемая надпись .

Предупреждение

Немедленно обратитесь на станцию техобслуживания для устранения неисправности.

Система подушек безопасности, натяжители ремней безопасности ⇨ 63, ⇨ 59.

Устройство регистрации занятости сиденья

Горит или мигает желтым светом .

Непрерывное горение

Если автомобиль оснащен устройством распознавания занятости сиденья, после включения зажигания в течение около 4 секунд горит .

При наличии системы безопасности для детей с транспондерами  продолжает гореть. Система безопасности для детей, оснащенная транспондерами, может устанавливаться на сиденье переднего пассажира только в том случае, если подушки безопасности переднего пассажира отключены ⇨ 67.

Опасность

Если при движении с установленной системой безопасности для детей индикатор не горит, это означает, что не отключены передняя и боковая подушки безопасности переднего пассажира.

Мигание

Отказ системы, неисправность или неправильная установка системы безопасности для детей (с транспондерами) ⇨ 67.

Опасность

Мигание индикатора во время движения указывает на неисправность. Немедленно устраните причину неисправности на станции техобслуживания.

Система безопасности для детей с транспондерами ⇨ 73.

Генератор

Загорается красным светом .

Включается после включения зажигания и выключается вскоре после запуска двигателя.

Включение при работающем двигателе

Остановиться, остановить двигатель. Аккумуляторная батарея не заряжается. Может быть нарушено охлаждение двигателя. У дизельного двигателя может отключиться сервоусилитель тормозной системы. Обратитесь за помощью на станцию техобслуживания.

Контрольный индикатор неисправности

Горит или мигает желтым светом .

Включается после включения зажигания и выключается вскоре после запуска двигателя.

Включение при работающем двигателе

Неисправность системы снижения токсичности отработавших газов. Возможно превышены допустимые пределы параметров отработавших газов. Немедленно обратитесь за помощью на станцию техобслуживания.



Мигание при работающем двигателе

Неисправность, которая может привести к повреждению катализатора. Уменьшите давление на педаль акселератора пока мигание не прекратится. Незамедлительно обратитесь за помощью на станцию техобслуживания.

Автомобиль нуждается в техническом обслуживании

Горит или мигает желтым светом .

Включение при работающем двигателе

Неисправность электронных систем управления двигателем или коробкой передач  156,  161. Электронные системы переходят в аварийный режим работы. Это может сопровождаться повышенным расходом топлива и ухудшением ходовых качеств автомобиля.

Если после повторного пуска двигателя неисправность не исчезнет, обратитесь за помощью на станцию техобслуживания.

Горит вместе с InSP4 на дисплее технического обслуживания

Обратитесь за помощью на станцию техобслуживания, для того чтобы слить конденсат из фильтра очистки дизельного топлива  120.

Мигание при включении зажигания

Неисправность электронного иммобилайзера. Пуск двигателя невозможен  35.

Выключите зажигание и повторите попытку запуска.

Если индикатор А продолжает мигать, попытайтесь запустить двигатель с помощью запасного ключа и обратитесь на станцию техобслуживания.

Тормозная система и сцепление

Загорается или мигает красным светом .

Непрерывное горение

Горит после включения зажигания при включенном стояночном тормозе  163.

Горит при отпущенном стояночном тормозе, если уровень жидкости в тормозной системе и сцеплении слишком низкий  182.

⚠ Предупреждение

Остановитесь. Не продолжайте движение. Проконсультируйтесь на станции техобслуживания.

Мигание

На автомобилях с автоматизированной механической коробкой передач мигает несколько секунд после выключения зажигания, если не включен стояночный тормоз.

На автомобилях с автоматизированной механической коробкой передач мигает, если при открытии двери водителя не включена передача и стояночный тормоз.

Антиблокировочная тормозная система (ABS)

Загорается красным светом .

Загорается на несколько секунд после включения зажигания. Система готова к работе, когда индикатор гаснет.

Если индикатор не гаснет спустя несколько секунд или горит во время движения, это означает неисправность системы ABS. Тормозная система продолжает функционировать, но без ABS.

Антиблокировочная тормозная система ↪ 163.

Спортивный режим работы

 горит желтым светом.

Символ горит при включенном спортивном режиме ↪ 155, ↪ 160.

Зимний режим работы

 горит желтым светом.

Символ горит при включенном зимнем режиме ↪ 155, ↪ 160.

Ультразвуковая система помощи при парковке

Горит или мигает желтым светом .

Горит непрерывно

Неисправность в системе. Устраните причину неисправности на станции техобслуживания.

Мигание

Неисправность в результате попадания на датчики грязи, льда или снега.

или

Помехи от внешних источников ультразвука. Как только источник помех будет устранен, система работает нормально.

Ультразвуковые датчики системы помощи при парковке ↪ 168.

Система динамической стабилизации

 мигает или горит желтым светом.

Он горит после включения зажигания несколько секунд.

Мигает во время движения

Система осуществляет коррекцию движения автомобиля. Мощность двигателя может упасть, и автомобиль может притормаживаться автоматически ↪ 164.

Включен во время движения

Система отключена или неисправна. Можно продолжить поездку. Однако в зависимости от состояния дорожного полотна может снизиться устойчивость.

Устраните причину неисправности на станции техобслуживания.

ESP®Plus ↪ 164.

Температура охлаждающей жидкости двигателя

Загорается красным светом .

Включение при работающем двигателе

Остановиться, остановить двигатель.

Внимание

Слишком высокая температура охлаждающей жидкости.

Немедленно проверьте уровень охлаждающей жидкости ↪ 181.

Если уровень охлаждающей жидкости недостаточен, обратитесь за помощью на станцию техобслуживания.

Система предварительного нагрева дизельного топлива и сажевый фильтр

Горит или мигает желтым светом .

Горит непрерывно

Включен предварительный подогрев. Включается только при пониженной температуре наружного воздуха.

Мигание

в автомобилях с дизельным фильтром твердых частиц.

Индикатор  мигает, если фильтр нуждается в очистке, а условия предыдущей поездки не позволили произвести автоматическую очистку. Продолжайте движение и по возможности поддерживайте число оборотов двигателя не ниже 2000 об/мин.

Индикатор  выключится, как только операция самоочистки полностью завершится.

Фильтр твердых частиц дизельного двигателя ↪ 151.

Система обнаружения спуска колеса и система контроля давления в шинах

 горит или мигает красным или желтым светом.

Индикатор горит красным цветом

Падение давления в шине. Немедленно остановитесь и проверьте давление в шинах. При использовании устойчивых к проколам шин разрешенная максимальная скорость составляет 80 км/ч ↪ 208.

Индикатор горит желтым цветом

Неисправность в системе или установлено колесо без датчика давления (например запасное колесо). Проконсультируйтесь на станции техобслуживания.

Мигание

Трехкратное мигание означает инициализацию системы.

Система обнаружения спущенного колеса ⇨ 211, система контроля давления в шинах ⇨ 210.

Интерактивная система контроля движения, непрерывная регистрация информация о скорости, спортивный режим

IDS+ горит желтым светом.

Включается после включения зажигания и выключается вскоре после запуска двигателя. Включение во время движения указывает

на неисправность системы. Устраните причину неисправности на станции техобслуживания.

IDS^{Plus} ⇨ 165, CDC ⇨ 166, спортивный режим ⇨ 165.

Давление моторного масла

Загорается красным светом .

Включается после включения зажигания и выключается вскоре после запуска двигателя.

Включение при работающем двигателе

Внимание

Может быть нарушена смазка двигателя. Это может привести к повреждению двигателя и/или блокировке ведущих колес.

1. Выжмите сцепление.
2. Включите нейтральную передачу, переведите рычаг селектора передач в положение **N**.

3. Как можно быстрее выведите автомобиль из потока, не мешая другим автомобилям.
4. Выключите зажигание.

Предупреждение

При выключенном двигателе для торможения и поворота рулевого колеса требуются значительно большие усилия.

Не вынимайте ключ до полной остановки автомобиля, в противном случае блокировка рулевого колеса может привести к возникновению аварийной ситуации.

Перед тем, как обращаться на станцию техобслуживания ⇨ 180, следует проверить уровень моторного масла.

Низкий уровень моторного масла

 горит желтым светом.

Уровень масла в двигателе проверяется автоматически.

Включение при работающем двигателе

Низкий уровень масла в двигателе. Проверьте уровень масла в двигателе и при необходимости долейте ↗ 180.

Низкий уровень топлива

Горит или мигает желтым светом .

Горит непрерывно

Недостаточный уровень горючего в топливном баке.

Мигание

Запас топлива израсходован. Немедленно заправьте автомобиль. Категорически запрещается движение до полного опустошения бака.

Каталитический нейтрализатор ↗ 152.

Удаление воздуха из топливной системы дизеля ↗ 183.

Система Open&Start

Горит или мигает желтым светом .

Мигание

Электронный ключ находится вне зоны приема внутри автомобиля. Пуск двигателя невозможен. Чтобы выключить зажигание, удерживайте кнопку **Start/Stop** нажатой немного дольше.

или

Отказ электронного ключа. Тем не менее автомобиль все же можно использовать в аварийном режиме.

Горит непрерывно

Неисправность в системе. Попробуйте использовать запасной ключ, радиобрелок или аварийный режим. Чтобы выключить зажигание, удерживайте кнопку **Start/Stop** нажатой немного дольше. Обратитесь за помощью на станцию техобслуживания.

или

Все еще включена блокировка рулевого колеса. Немного поверните рулевое колесо и нажмите на кнопку **Start/Stop**.

Система Open&Start ↗ 24.

Нажмите педаль тормоза

 горит желтым светом.

Двигатель с автоматизированной механической коробкой передач можно запустить только при нажатой педали тормоза. Если педаль тормоза не нажата, горит индикатор ↗ 158.

Внешнее освещение

➤ горит зеленым светом.

Горит при включенном внешнем освещении ↗ 127.

Дальний свет фар

 горит синим светом.

Горит при включенном дальнем свете и при мигании фарами ↗ 128.

Адаптивная система переднего освещения

Горит или мигает желтым светом .

Горит непрерывно



Неисправность в системе.

При выходе из строя устройства поворота фар при прохождении поворота выключается соответствующая лампа ближнего света и включается противотуманная фара.

Обратитесь за помощью на станцию техобслуживания.

Мигание

Неисправность в системе. Незамедлительно обратитесь на станцию техобслуживания.

Мигание индикатора  в течение примерно 4 секунд после включения зажигания напоминает о том, что система была переключена .

Адаптивная система переднего освещения AFL .

Противотуманные фары

 горит зеленым светом.

Горит при включенных противотуманных фарах .

Задняя противотуманная фара

 горит желтым светом.

Горит, когда задние противотуманные фары включены .

Круиз-контроль

 горит зеленым светом.

Горит при включенной системе .

Дверь открыта

Загорается красным светом .

Индикатор включен при открытой двери или задней двери.

Информационные дисплеи

Тройной информационный дисплей

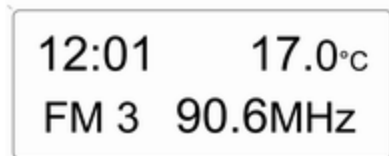

20004

Вывод информации о времени, наружной температуре и дате или информации от информационно-развлекательной системы.

При выключенном зажигании для вывода на дисплей информации о времени, дате и наружной температуре необходимо быстро нажать одну из двух расположенных под дисплеем кнопок.

Бортовой информационный дисплей

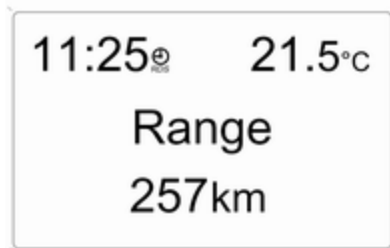

20005

Вывод информации о времени, наружной температуре и дате, а также информации информационно-развлекательной системы.

Выбор функций

С помощью бортового информационного дисплея осуществляется управление режимами работы и настройкой информационно-развлекательной системы.

Для этого используются меню и кнопки информационно-развлекательной системы.

Если в течение 5 секунд не была задействована ни одна кнопка, происходит автоматический выход из меню.

Выберите нужный пункт с помощью кнопок информационно-развлекательной системы

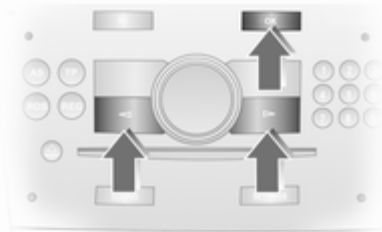

В меню **Settings (настройки)** для выбора режима работы используйте кнопку ОК. Для изменения настроек используйте кнопки со стрелками.

В меню **BC (бортовой компьютер)** для выбора режима работы используйте кнопку ОК. Запуск

и остановка секундомера или повторный запуск измерения и расчета осуществляются кнопкой ОК.

Для выбора используется левый маховичок на рулевом колесе



Нажмите на маховичок, чтобы открыть меню **BC (бортовой компьютер)**. Воспользуйтесь пунктом меню **BC (бортовой компьютер)**, для запуска и остановки секундомера или повторного запуска измерения и расчета.

Поворачивайте маховичок для выбора нужной функции.

Системные установки

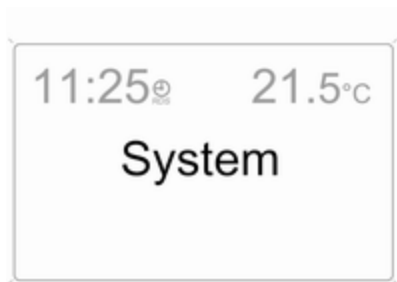

20006

Нажмите кнопку **Settings** информационно-развлекательной системы. Откроется пункт меню **Audio**.

Левой клавишей со стрелкой вызовите **System (система)** и подтвердите клавишей ОК.

Автоматическая синхронизация времени

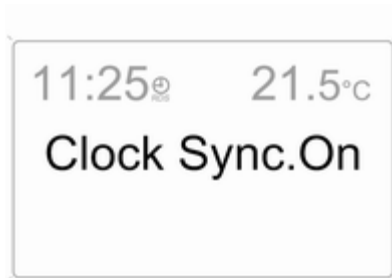

20007

С помощью сигнала RDS большинства УКВ-радиостанций возможна автоматическая настройка времени. Можно ли это сделать, видно по  на дисплее.

Некоторые передатчики правильный сигнал времени не посылают. В таких случаях мы рекомендуем выключить автоматическую синхронизацию времени.

Автоматическая синхронизация времени отключается (**Clock Sync.Off (синхронизация часов**

выкл.)) и включается (**Clock Sync.On (синхронизация часов вкл.)**) с помощью клавиш со стрелками.

Установка времени и даты



20008

Настраиваемая величина отмечена стрелками. Для настройки используйте клавиши со стрелками.

Логика зажигания

См. руководство по эксплуатации информационно-развлекательной системы.

Выбор языка

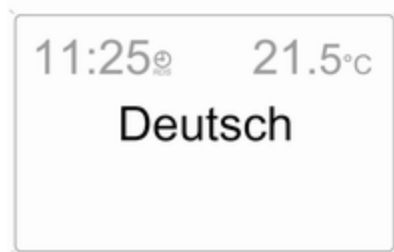

20009

Для некоторых режимов можно выбрать язык дисплея.

Язык выбирается с помощью клавиш со стрелками.

Выбор единиц измерения

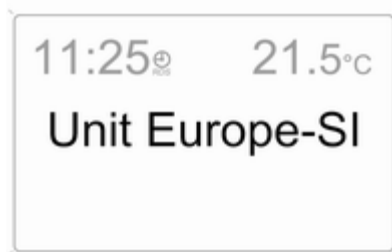

20010

Удобные единицы измерения выбираются с помощью клавиш со стрелками.

Графический информационный дисплей, цветной информационный дисплей



20025

Отображение информации о времени, наружной температуре, дате или информации от информационно-развлекательной системы (когда она включена), а также электронной системы климат-контроля. Color-Info-Display выводит информацию в цвете.

Объем выводимой информации и вид, в котором она выводится, зависят от оснащения автомобиля и используемых настроек.

Выбор функций

С помощью дисплея можно использовать и настраивать информационно-развлекательную систему и электронную систему климат-контроля.

Режимы работы выбираются с помощью меню и кнопок, многофункциональной ручки управления информационно-развлекательной системы или левого управляющего маховичка на рулевом колесе.

Выбор с помощью кнопок информационно-развлекательной системы

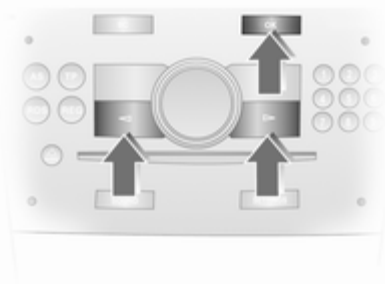

Пункты меню можно выбрать через меню и или кнопками информационно-развлекательной системы. Кнопка ОК используется для выбора выделенного пункта или подтверждения команды.

Для выхода из меню нажимайте правую или левую клавиши со стрелкой, пока не появится **Return (назад)** или **Main (главн.)**, и сделайте выбор.

Выбор с помощью многофункционального переключателя



Поворачивайте многофункциональный переключатель для выделения пунктов меню или команд и для выбора функциональных разделов.

Для выбора выделенного пункта или подтверждения команды, на многофункциональный переключатель нужно нажать.

Для выхода из меню поворачивайте многофункциональный переключатель, пока не появится **Return (назад)** или **Main (главн.)**, и сделайте выбор.

Выбор с помощью левого маховичка управления на рулевом колесе



Для выбора пункта меню поверните маховичок.

Нажмите на маховичок для выбора выделенного пункта меню или подтверждения команды.

Разделы режимов работы



Для каждого функционального раздела предусмотрена главная страница (Main), которая выбирается в верхней части дисплея (кроме информационно-развлекательной системы CD 30 или портала мобильного телефона):

- аудиосистема,
- навигационная система,
- телефон,
- бортовой компьютер.

Системные установки



20013

Нажмите кнопку **Main** информационно-развлекательной системы. Нажмите кнопку **Settings** информационно-развлекательной системы. Для информационно-развлекательной системы CD 30 выбор меню не предусмотрен.

Установка времени и даты

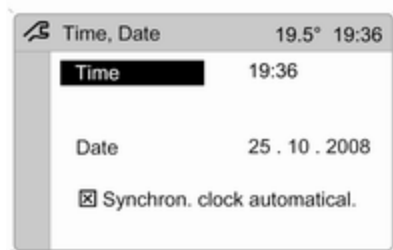

20014

Из меню **Settings (настройки)** выберите пункт **Time, Date (время, дата)**.

Выберите нужные пункты меню и выполните настройку.

Автоматическая синхронизация времени

С помощью сигнала RDS большинства УКВ-радиостанций возможна автоматическая настройка времени.

Некоторые передатчики правильный сигнал времени не посылают. В таких случаях мы рекомендуем выключить автоматическую синхронизацию времени.

В дополнение к этому, в информационно-развлекательной системе с навигационной системой при приеме сигнала GPS со спутника также производится корректировка времени и даты.

Для включения функции отметьте поле перед **Synchron. clock automatical. (автом. синхр. часов)** в меню **Time, Date (время, дата)**.

Выбор языка



20015

Для некоторых режимов можно выбрать язык дисплея.

Из меню **Settings (настройки)** выберите пункт **Language (язык)**.

Выберите нужный язык.



20016

Выбранный язык указывается ► перед пунктом меню.

В системах с голосовыми сообщениями после смены языка отображения задается вопрос, нужно ли изменить и язык голосового информатора - см. руководство по эксплуатации информационно-развлекательной системы.

Выбор единиц измерения



20017

Из меню **Settings (настройки)** выберите пункт **Units (единицы)**.

Выберите удобную для вас систему единиц измерения.

Выбор указывается ● перед пунктом меню.

Регулировка контрастности (Graphic-Info-Display)

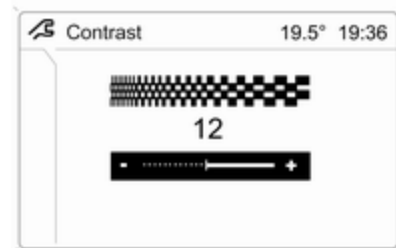

20018

Из меню **Settings (настройки)** выберите пункт **Contrast (контраст)**.

Подтвердите требуемую настройку.

Настройка режима отображения

Яркость дисплея зависит от освещенности в салоне автомобиля. Дополнительные настройки можно сделать следующим образом:

Из меню **Settings (настройки)** выберите пункт **Day / Night (день/ночь)**.

Automatic (автоматическ.) Цвета подобраны к наружному освещению.

Always day design (всегда дневная гамма) черный или цветной текст на светлом фоне.

Always night design (всегда ночная гамма) белый или цветной текст на темном фоне.

Выбранный язык указывается ● перед пунктом меню.

Логика зажигания

См. руководство по эксплуатации информационно-развлекательной системы.

Сообщения о работе автомобиля

Сообщения выдаются через дисплей приборной панели или в виде предупреждающих звуковых сигналов. Сообщения системы контроля выводятся на Info-Display. Некоторые сообщения выводятся в сокращенном виде. Подтвердите получение предупредительного сообщения при помощи многофункциональной рукоятки ⇨ 111, ⇨ 113.

Предупреждающие звуковые сигналы

При запуске двигателя или во время движения

- Если электронный ключ отсутствует или не распознан.
- Если не пристегнут ремень безопасности.
- Если при трогании с места не закрыта дверь или задняя дверь.

- Если при включенном стояночном тормозе превышена заданная скорость.
- Если превышена запрограммированная на заводе скорость.
- Если на автомобиле с автоматизированной механической коробкой передач открыта дверь водителя при работающем двигателе, включенной передаче и не нажатой педали тормоза.

Если открыта дверь водителя в запаркованном автомобиле

- При вставленном ключе в замок зажигания.
- При включенных наружных осветительных приборах.
- Если при наличии системы Open&Start и автоматической коробки передач рычаг селектора не установлен в положение P.
- Если при наличии автоматизированной коробки передач при включенном двигателе не задействован стояночный тормоз и не включена передача.

При управлении жесткой складной крышей

- Индикаторный сигнал после завершения процесса открывания или закрывания жесткой складной крыши.
- Индикаторный сигнал после завершения процесса поднятия и опускания системы помощи при погрузке/выгрузке багажного отделения с электроприводом.
- Звонок, если задняя дверь не закрыта во время управления крышей.
- Звонок, если задняя дверь не полностью открыта во время управления системой помощи при погрузке/выгрузке багажного отделения.
- Звонок во время управления крышей, если скорость автомобиля выше 30 км/ч.
- Звонок, когда скорость автомобиля выше 30 км/ч, если крыша не полностью открыта или закрыта.

- Три звонка во время управления крышей или системой помощи при погрузке/выгрузке, если крышка багажного отделения не закреплена.
- Три звонка во время управления крышей, если наружная температура ниже -20 °С, слишком низкое напряжение аккумуляторной батареи автомобиля или система перегружена.
- Продолжительный предупредительный сигнал во время управления крышей, если сработали стабилизаторы поперечной устойчивости.
- Продолжительный предупредительный сигнал, который включается за одну минуту до конца 9-минутного периода ожидания, когда крыша находится в среднем положении или когда система помощи при погрузке/выгрузке находится в поднятом положении.

- Непрерывающийся предупредительный сигнал, когда закрывается задняя дверь, а процесс снижения электрической системы помощи при погрузке/выгрузке не завершен или был прерван.

Напряжение аккумуляторной батареи

Низкое напряжение батареи пульта дистанционного управления или электронного ключа. На автомобилях без системы контроля сообщения **InSP3** выводится на дисплей приборной панели. Замените батарею ↻ 23, ↻ 24.

Выключатель стоп-сигнала

При торможении не включаются стоп-сигналы. Немедленно обратитесь на станцию техобслуживания для устранения неисправности.

Уровень охлаждающей жидкости двигателя



20019

Низкий уровень жидкости в системе охлаждения двигателя. Немедленно проверьте уровень охлаждающей жидкости → 181.

Слейте конденсат из топливного фильтра

При попадании воды в фильтр дизельного топлива на приборной панели выводится сообщение **InSP4**. Проконсультируйтесь на станции техобслуживания.

Осветительные приборы

Отслеживается работа основных приборов внешнего освещения, включая кабели и предохранители. При езде с прицепом дополнительно контролируется работа осветительных приборов прицепа. Прицепы со светодиодными приборами должны иметь переходник, позволяющий контролировать работу светодиодов как обычных ламп накаливания.

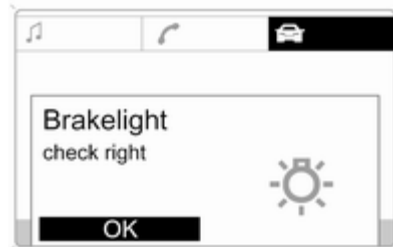

20020

Вышедший из строя прибор освещения отмечается на информационном дисплее или на дисплей приборной панели выводится сообщение **InSP2**.

Противоугонная сигнализация

Системный сбой противоугонной сигнализации. Устраните причину неисправности на станции техобслуживания.

Давление в шинах

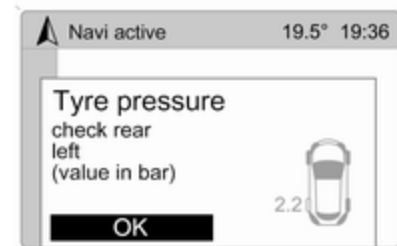

20021

На автомобилях, оснащенных системой контроля давления в шинах, при низком давлении в шине выводится сообщение с указанием колеса, которое нужно проверить.

Снизьте скорость, при первой возможности проверьте давление в шине. Система контроля давления в шинах ⇨ 210. Проверьте давление в шинах ⇨ 209, ⇨ 258.



20022

При значительном падении давления в шине появляется соответствующее сообщение с указанием колеса.

Как можно быстрее выведите автомобиль из движущегося потока, не мешая другим транспортным средствам. Остановитесь и проверьте шины. Поставьте запасное колесо ⇨ 216. Для устойчивых к проколам шин максимальная разрешенная скорость движения составляет 80 км/ч. Информация ⇨ 208. Система контроля давления в шинах ⇨ 210.

Уровень промывочной жидкости

Низкий уровень омывающей жидкости. Долейте омывающую жидкость ⇨ 182.

Бортовой компьютер

Бортовой компьютер в бортовом информационном дисплее

Для вывода данных нажмите кнопку **ВС** информационно-развлекательной системы или левый маховичок на рулевом колесе.

Некоторая информация выводится на дисплей в сокращенном виде.

После выбора режима аудиосистемы продолжается вывод информации в нижней строке бортового компьютера.

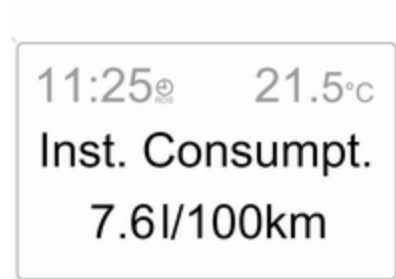
Текущий расход

20023

Указание текущего расхода топлива. На низких скоростях выводится расход топлива в час.

Средний расход топлива

Отображение среднего расхода топлива. Результат можно сбросить в любой момент.

Абсолютный расход топлива

Отображение расхода топлива. Результат можно сбросить в любой момент.

Средняя скорость

Отображение средней скорости движения. Результат можно сбросить в любой момент.

Время остановок с выключенным зажиганием не учитывается.

Пробег

Отображение пройденного расстояния. Результат можно сбросить в любой момент.

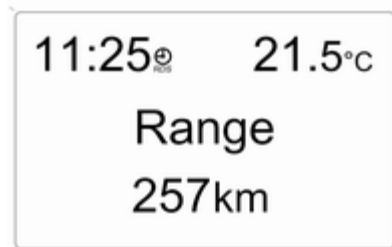
Запас хода

20005

Запас хода рассчитывается на основе текущего остатка топлива в баке и текущего расхода. На дисплей выводится усредненное значение.

Спустя некоторое время после заправки величина запаса хода автоматически обновляется.

При низком уровне топлива в баке на дисплей выводится сообщение **Range (запас хода)**.

Когда топливный бак почти пустой, на дисплей выводится сообщение **Refuel! (Заправьтесь!)**

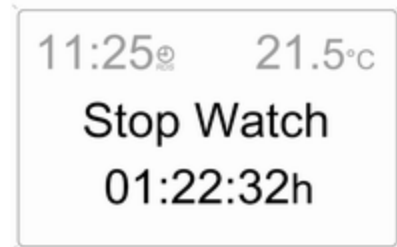
Таймер

20024

Выберите режим работы. Для того чтобы включить или остановить таймер, нажмите кнопку **OK** или левый маховичок на рулевом колесе.

Перезапуск бортового компьютера

Можно перезагрузить результаты или расчет следующей информации бортового компьютера:

- среднего расхода топлива,
- абсолютного расхода топлива,
- средней скорости,
- пробега,
- таймер.

Выберите нужную информацию бортового компьютера ↵ 111. Для перезапуска нажмите и удерживайте кнопку **OK** или левый маховичок на рулевом колесе в течение примерно 2 секунд.

Бортовой компьютер с графическим или цветным информационным дисплеем

Главная страница бортового компьютера (Main) содержит информацию о запасе хода, текущем и среднем расходе для **BC 1**.

Для вывода на бортовом компьютере других параметров движения нажмите кнопку **BC (бортовой компьютер)** информационно-развлекательной системы, выберите на дисплее меню бортового компьютера или нажмите левый маховичок на рулевом колесе.

Выберите в меню бортового компьютера **BC 1** или **BC 2**.

Запас хода



20025

Запас хода рассчитывается на основе текущего остатка топлива в баке и текущего расхода. На дисплей выводится усредненное значение.

Спустя некоторое время после заправки величина запаса хода автоматически обновляется.



20026

При низком уровне топлива в баке на дисплей выводится сообщение **Range (запас хода)**.

Когда топливный бак почти пустой, на дисплей выводится сообщение **Please refuel! (Заправьте топливо!)**

Система навигации поможет Вам найти ближайшую газозаправочную станцию. Более подробную информацию см. в Руководстве по эксплуатации информационно-развлекательной системы.

Текущий расход

Указание текущего расхода. На низких скоростях выводится расход топлива в час.

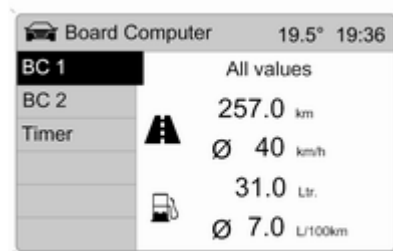

20027

Пробег

Отображение пройденного расстояния. Результат можно сбросить в любой момент.

Средняя скорость

Отображение средней скорости движения. Результат можно сбросить в любой момент.

Время остановок с выключенным зажиганием не учитывается.

Абсолютный расход топлива

Отображение расхода топлива. Результат можно сбросить в любой момент.

Средний расход топлива

Отображение среднего расхода топлива. Результат можно сбросить в любой момент.

Перезапуск бортового компьютера

Можно перезагрузить результаты или расчет следующей информации бортового компьютера:

- пробега,
- средней скорости,
- абсолютного расхода топлива,
- средний расход топлива.

Выберите **BC 1** и **BC 2** из меню **Board Computer (бортовой компьютер)**.



20028

Показания двух бортовых компьютеров могут сбрасываться по отдельности, благодаря этому появляется возможность сравнения данных на протяжении различных промежутков времени.

Выберите нужную информацию бортового компьютера и подтвердите выбор.



20029

Чтобы сбросить все данные бортового компьютера, выберите пункт меню **All values (все значения)**.

Таймер



Из меню **Board Computer (бортовой компьютер)** выберите пункт **Timer (таймер)**.

Для пуска выберите пункт меню **Start (старт)**. Для остановки выберите пункт меню **Stop (стоп)**.

Для обнуления выберите пункт меню **Reset (сброс)**.

В меню **Options (опции)** можно выбрать вид дисплея таймера:

Driving Time excl. Stops (время в пути без учета остановок)

Измеряется время, в течение которого автомобиль находится в движении. Время остановок не учитывается.

Driving Time incl. Stops (время в пути с учетом остановок)

Измеряется время, в течение которого автомобиль находится в движении. Учитывается время остановок с включенным зажиганием.

Travel Time (время в пути)

Измеряется время между моментом пуска **Start (старт)** и остановка таймера **Reset (сброс)** вручную.

Давление в шинах

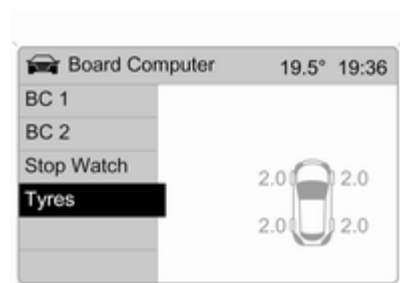

20031

Выберите в меню **Board Computer (бортовой компьютер)** меню **Tyres (шины)**.

Выводится текущее значение давления в каждой шине.

Другая информация ↪ 210.

Освещение

Внешнее освещение	127
Внутреннее освещение	132
Элементы системы освещения	133

Внешнее освещение Выключатель освещения



Поверните выключатель освещения:

- O** = Выключить
- ☞☞** = Боковые фары
- ☞D** = Фары

Индикатор **☞☞** ⇨ 109.

Если зажигание выключается при включенных фарах, то включенными остаются только боковые фары.

Автоматическое управление освещением

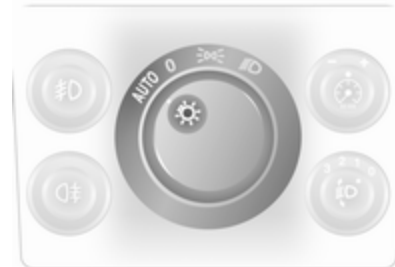

Выключатель освещения установлен на **AUTO**: При работающем двигателе и недостаточном внешнем освещении включаются фары.

Из соображений безопасности выключатель освещения всегда должен оставаться в положении **AUTO**.

Если видимость ухудшилась из-за тумана или дымки, поверните выключатель освещения в положение **☞D**.

Дальний свет фар

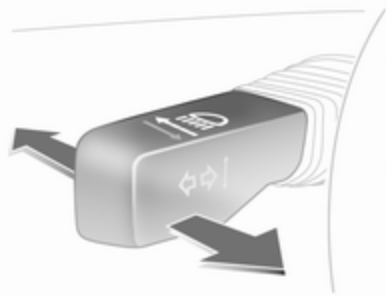

Для переключения с ближнего света на дальний нажмите рычаг от себя.

Для включения ближнего света снова нажмите рычаг от себя или потяните его.

Мигание фарами

Чтобы мигнуть фарами, потяните за рычаг.

Регулировка дальности света фар

Ручная регулировка угла наклона фар



Чтобы изменить угол наклона фар с учетом загрузки автомобиля во избежание ослепления: Нажмите на ручку, для того чтобы ее разблокировать, и поверните в нужное положение.

Автомобили без автоматического регулирования дорожного просвета

- 0 = Передние сиденья заняты
- 1 = Все сиденья заняты
- 2 = Заняты все сиденья и загружено багажное отделение
- 3 = Занято сиденье водителя и загружено багажное отделение

Автомобили с автоматической регулировкой дорожного просвета

- 0 = Передние сиденья заняты
- 1 = Все сиденья заняты
- 1 = Заняты все сиденья и загружено багажное отделение
- 2 = Занято сиденье водителя и загружено багажное отделение

Автоматическая регулировка угла наклона фар

Дальность луча фарами регулируется автоматически в зависимости от загрузки автомобиля.

Работа передних фар при езде за границей

Асимметричный свет фар улучшает обзор дороги со стороны пассажира.

Однако при поездках в странах с левосторонним движением не забудьте изменить регулировку фар, чтобы исключить ослепление водителей встречного транспорта.

Автомобили с галогенными фарами

Отрегулируйте фары на станции техобслуживания.

Автомобили с адаптивными фарами

Настройка светового пучка фар:

1. Потяните и удерживайте рычаг.
2. Включите зажигание.
3. Через 3 секунды прозвучит звуковой сигнал.

Индикатор   110.

Ходовые огни

Если зажигание выключено, а выключатель света установлен в положение **O** или **AUTO**, включаются стояночные огни. Если двигатель работает, то фары включаются.

На автомобиле, не оснащённом системой автоматического управления освещением , в сумерках необходимо включить подсветку панели приборов.

Включенные при движении в дневное время фары выключаются при выключении зажигания.

Адаптивная система переднего освещения

Система адаптивного света с биксеноновыми передними фарами улучшает освещение при прохождении поворотов и увеличивает дальность светового пучка.

Освещение на поворотах

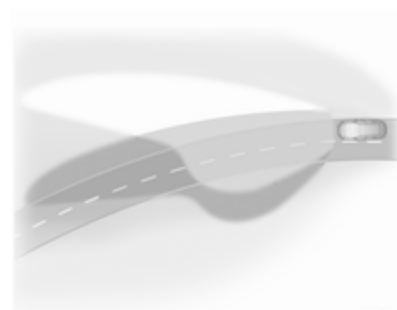

30039

Поворот светового луча происходит в зависимости от положения рулевого колеса и скорости движения.

Свет для автострады

При прямолинейном движении на высокой скорости световой луч автоматически немного поднимается, увеличивая тем самым расстояние, в пределах которого фары освещают дорогу.

Индикатор   110.

Аварийная световая сигнализация



Включается с помощью кнопки . Аварийная световая сигнализация включается автоматически после срабатывания подушек безопасности.

Указатели поворота и перестроения

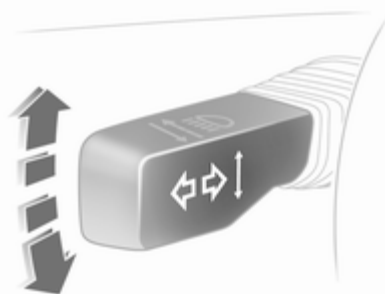

Рычаг = Правый указатель поворота
 Рычаг = Левый указатель поворота

Пружина всегда возвращает рычаг в исходное положение.

Если перевести рычаг через точку сопротивления, то указатель поворота будет включен постоянно. Когда рулевое колесо возвращается в положение для движения прямо, указатель поворота автоматически отключается.

Для трехкратного мигания, например, при смене полосы движения, нажмите рычаг до точки ощутимого сопротивления и отпустите его.

Для более продолжительного мигания переместите рычаг к точке сопротивления и удерживайте его в этом положении.

Для ручного отключения указателя поворота немного сдвиньте рычаг.

Передние противотуманные фары

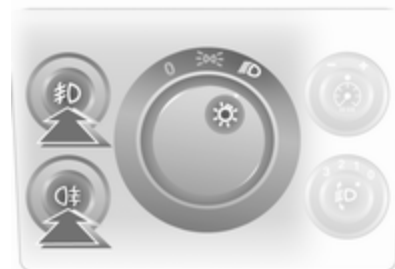

Передние противотуманные фары можно включить только при включенном зажигании и включенных фарах или стояночных огнях.

Включается с помощью кнопки .

Задние противотуманные фары

Задние противотуманные фары можно включить только когда включено зажигание и фары или стояночные фонари (с передними противотуманными фарами).

Включается с помощью кнопки .

При буксировке задние противотуманные фонари автомобиля отключаются.

Стояночные огни

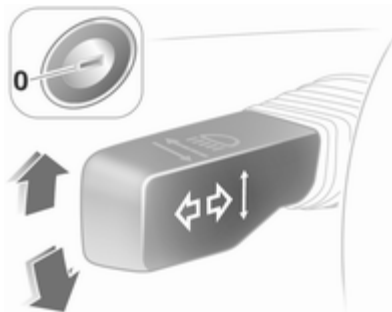

При парковке можно включить стояночные огни с одной стороны:

1. Установите выключатель освещения в положение **0** или **AUTO**.
2. Выключите зажигание.
3. Поверните рычаг указателя поворота до упора вверх (правые стояночные огни) или вниз (левые стояночные огни).

Режим подтверждается сигналом и соответствующим индикатором указателя поворота.

Чтобы выключить стояночное освещение, снова включите зажигание или поверните рычаг указателя поворота в противоположном направлении.

Фонари заднего хода

Фонари заднего хода включаются при включенном зажигании и передаче заднего хода.

Запотевание стекол фар

В тяжелых, влажных и холодных погодных условиях, при сильном дожде или после мойки внутренняя сторона стекол осветительных приборов может ненадолго запотеть. Запотевание быстро пройдет само по себе; для ускорения процесса включите фары.

Внутреннее освещение

Управление подсветкой приборной панели



Яркость подсветки можно отрегулировать при включенном наружном освещении: Разблокируйте кнопку , нажав на нее, потом поверните и удерживайте ее, пока не установится требуемая яркость.

Освещение салона

Передний и средний плафоны при посадке и высадке включаются автоматически и гаснут с задержкой во времени.

Передний плафон

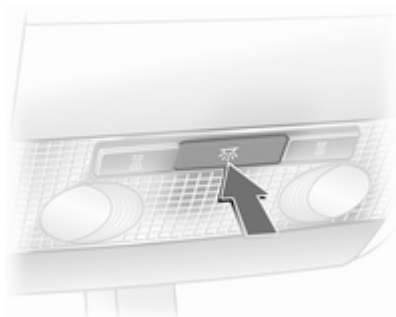

Включается с помощью кнопки .

Освещение салона и задние лампы для чтения



Управление с помощью переключателя.

I = вкл.
0 = выкл.
середина = автомат.

Плафоны для чтения

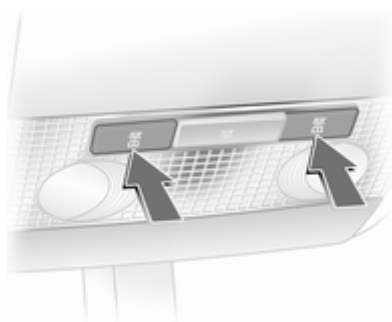

Управление с помощью кнопок **ON** или переключателя.

I = вкл.
 0 = выкл.
 середина = автомат.

Освещение противосолнечных козырьков

Подсветка включается при открытии крышки.

Элементы системы освещения

Освещение центральной консоли

Фонарь расположен в корпусе внутреннего зеркала. Зависящее от дневного света освещение центральной консоли с автоматической регулировкой.

Освещение входа

После отпирания автомобиля подсветка приборной панели и номерного знака включаются на несколько секунд.

Освещение выхода

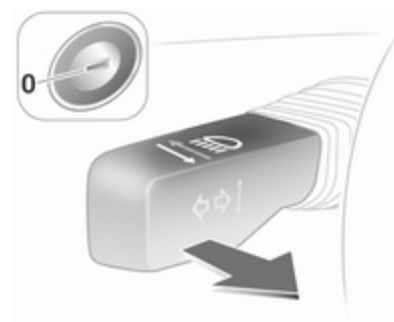

После включения системы и закрытия двери водителя передние фары и фонари заднего хода включаются примерно на 30 секунд.

Включение

1. Выключите зажигание.
2. Выньте ключ из замка зажигания.
3. Откройте дверь водителя.
4. Потяните рычаг указателей поворота.
5. Закройте дверь водителя.

Если дверь водителя не закрыта, свет выключается через две минуты.

Если потянуть рычаг указателей поворота при открытой двери водителя освещение отключится сразу же.

Защита от разряда аккумуляторной батареи

Во избежание разряда аккумуляторной батареи все освещение салона автоматически отключается через 10 минут после выключения зажигания.

Информационно-развлекательная система

Введение	135
Радиоприемник	135
Система воспроизведения звука	136
Информационно-развлекательная система на задних сиденьях	136
Телефон	137

Введение

Порядок работы

Порядок работы информационно-развлекательной системы описан в ее руководстве.

Радиоприемник

Прием радиосигналов

При радиоприеме возможны шипение, свист, искажение вещания из-за

- изменений расстояния до передатчика,
- многократного приема отраженных сигналов,
- экранирования.

Система воспроизведения звука

Дополнительные устройства

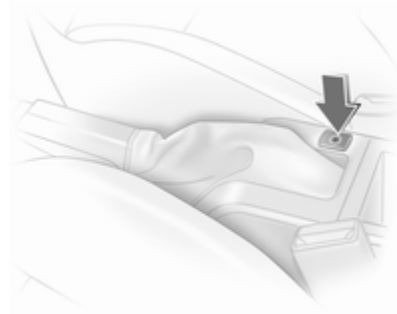

Ко входу AUX с помощью штыревого концентрического штекера диаметром 3,5 мм можно подключить внешний источник аудиосигнала, например, переносной проигрыватель компакт-дисков.

Следите, чтобы вход AUX был чистым и сухим.

Информационно-развлекательная система на задних сиденьях

Аудиосистема на задних сиденьях



Twin Audio позволяет выбирать между источником звукового сигнала информационно-развлекательной системы и другим источником звукового сигнала. Управлять можно только таким источником звукового сигнала, который не включен в информационно-развлекательной системе.

Предусмотрено два гнезда для подключения наушников с отдельной регулировкой громкости.

Телефон

Мобильные телефоны и СВ-радиоаппаратура

Инструкции по установке и рекомендации по эксплуатации

При установке и работе с мобильным телефоном следует руководствоваться специальными инструкциями изготовителей мобильного телефона и системы громкой связи по их установке и эксплуатации на автомобиле. Несоблюдение этих указаний может привести к аннулированию разрешения на эксплуатацию данного типа транспортногo средства (директива Европейского Союза 95/54/EC).

Как обеспечить безотказную работу:

- используйте профессионально смонтированную внешнюю антенну, обеспечивающую максимальную дальность действия;
- максимальная мощность передачи не должна превышать 10 Вт;
- устанавливайте телефон в подходящем месте, см. соответствующее Примечание ↻ 63.

Для получения сведений по рекомендуемым местам установки наружной антенны или держателей оборудования, а также о возможности использования передатчиков мощностью более 10 Вт необходима отдельная консультация.

Использование устройства громкой связи с телефонами стандартов GSM 900/1800/1900 и UMTS без наружной антенны допускается только в том случае, если максимальная излучаемая мощность мобильного телефона не превышает 2 Вт для GSM 900, а в остальных случаях - 1 Вт.

Из соображений безопасности не пользуйтесь телефоном во время движения. Даже разговор через устройство громкой связи может отвлекать водителя во время движения.

Предупреждение

Не соответствующие вышеуказанным стандартам мобильные телефоны и радиоаппаратура могут использоваться только с антенной, установленной снаружи автомобиля.

Внимание

Если не соблюдать упомянутых выше предписаний, включение мобильных телефонов и радиоаппаратуры в салоне при отсутствии внешней антенны может привести к нарушению работоспособности электронной системы автомобиля.

Система управления климатом

Системы управления климатом	138
Сопла обдува	146
Техническое обслуживание	147

Системы управления климатом

Обогреватель и вентиляционная система







Органы управления следующими параметрами:

- Распределение воздуха
- Температура
- Скорость вращения вентилятора

Обогреваемое заднее стекло 
 ⇨ 41.

Распределение воздуха

-  = к области головы и нише для ног
-  = к области головы
-  = к ветровому стеклу и стеклам передних дверей
-  = к ветровому стеклу, стеклам передних дверей и нише для ног
-  = к нише для ног

Возможны промежуточные положения.

Температура



красный = теплее
 синий = холоднее

Эффективный обогрев не возможен, пока двигатель не достигнет своей нормальной рабочей температуры.

Скорость вращения вентилятора

Регулирует воздушный поток, переключая вентилятор на соответствующую скорость.



Удаление влаги и инея со стекол

- Установите регулятор распределения воздуха в положение .
- Установите регулятор на самую высокую температуру.
- Установите наибольшую скорость вентилятора.
- Включите обогрев заднего стекла .
- При необходимости, откройте боковые вентиляционные отверстия и направьте их рефлекторы на боковые стекла.
- Для одновременного обогрева ниши для ног установите распределитель воздуха в положение .

Система кондиционирования воздуха



Дополнительно к системе обогрева и вентиляции, система кондиционирования воздуха позволяет обеспечить:

-  = Охлаждение
-  = Рециркуляцию воздуха

Охлаждение

Управляется кнопкой  и работает только тогда, когда работают двигатель и вентилятор.

Кондиционер охлаждает воздух и удаляет из него влагу (осушает), когда наружная температура превышает заданный уровень. Образовавшийся конденсат может капать из-под автомобиля.

Если охлаждение или осушение не требуется, для экономии топлива систему рекомендуется выключить.

Система рециркуляции воздуха

Включается с помощью кнопки .



⚠ Предупреждение

В режиме рециркуляции уменьшается объем поступающего в салон с улицы воздуха. Если рециркуляция включена без охлаждения, влажность воздуха повышается, и возможно запотевание стекол. Качество воздуха в салоне со временем ухудшается, что может вызывать у пассажиров чувство сонливости.

Подача воздуха с : Рециркуляция воздуха отключена.





Максимальное охлаждение

Откройте ненадолго окна, чтобы быстро вытянуть горячий воздух.

- Включите охлаждение .
- Включите режим циркуляции воздуха .
- Установите регулятор распределения воздуха в положение .
- Установите регулятор температуры на самый холодный уровень.

- Установите наибольшую скорость вентилятора.
- Откройте все вентиляционные отверстия.



Удаление влаги и инея со стекол

- Включите охлаждение .
- Установите регулятор распределения воздуха в положение .
- Установите регулятор на самую высокую температуру.
- Установите наибольшую скорость вентилятора.
- Включите обогрев заднего стекла .
- При необходимости, откройте боковые вентиляционные отверстия и направьте их рефлекторы на боковые стекла.
- Для одновременного обогрева ниши для ног установите распределитель воздуха в положение .

Автоматическая система управления климатом



Органы управления следующими параметрами:

- Распределение воздуха
 - Температура
 - Скорость вращения вентилятора
-  = Охлаждение
 = Рециркуляцию воздуха
 = Удаление влаги и инея

Обогреваемое заднее стекло 
 ⇨ 41.

Предустановленная температура поддерживается автоматически. В автоматическом режиме скорость вентилятора автоматически регулирует поток воздуха.

Автоматический режим

Базовая установка, обеспечивающая максимальный комфорт:

- Установите регулятор вентилятора на **A**.
- Установите регулятор распределения воздуха в желаемое положение.
- Установите температуру на желаемый уровень.
- Включите охлаждение ☀.
- Откройте все вентиляционные отверстия.

Распределение воздуха

 = к области головы и нише для ног

 = к области головы

 = к ветровому стеклу и стеклам передних дверей

 = к ветровому стеклу, стеклам передних дверей и нише для ног

 = к нише для ног

Возможны промежуточные положения.

Предварительная установка температуры

Установите регулятор температуры в желаемое положение. Возможны промежуточные положения.

Для обеспечения комфортных условий изменяйте температуру только малыми шагами.

В крайних положениях температура не регулируется. Кондиционер работает на максимальной мощности охлаждения или обогрева.

Эффективный обогрев не возможен, пока двигатель не достигнет своей нормальной рабочей температуры.

Скорость вращения вентилятора

В автоматическом режиме **A** за счет изменения скорости вентилятора автоматически регулируется воздушный поток. При необходимости, поток воздуха можно настроить вручную.

Охлаждение ☀

Управляется кнопкой ☀ и работает только тогда, когда работают двигатель и вентилятор.

Кондиционер охлаждает воздух и удаляет из него влагу (осушает), когда наружная температура превышает заданный уровень. Образовавшийся конденсат может капать из-под автомобиля.

Если охлаждение или осушение не требуется, для экономии топлива систему рекомендуется выключить.

Система рециркуляции воздуха

Режим рециркуляции воздуха включается и выключается кнопкой .

⚠ Предупреждение

В режиме рециркуляции уменьшается объем поступающего в салон с улицы воздуха. Если рециркуляция включена без охлаждения, влажность воздуха повышается, и возможно запотевание стекол. Качество воздуха в салоне со временем ухудшается, что может вызывать у пассажиров чувство сонливости.

Максимальное охлаждение



На короткий промежуток времени откройте окна, чтобы нагретый воздух мог быстро выйти наружу.

- Включите охлаждение ☀.
- Установите регулятор распределения воздуха в положение .
- Установите регулятор температуры на необходимое значение.
- Установите регулятор вентилятора на **A**.
- Откройте все вентиляционные отверстия.

Автоматический климат-контроль наиболее эффективно охлаждает воздух до заданной температуры.

Если регулятор температуры установлен на минимум, система непрерывно работает при максимальном охлаждении. При включенном кондиционировании воздуха система автоматически включает его рециркуляцию.



Удаление влаги и инея со стекол

- Включите охлаждение ☀.
- Нажмите кнопку : в положении **A** вентилятор автоматически переключается на наибольшую частоту вращения, воздух направляется на ветровое стекло.
- Установите регулятор на самую высокую температуру.
- Включите обогрев заднего стекла .

Электронная система управления климатом



Органы управления следующими параметрами:

- Температура
 - Распределение воздуха и выбор меню
 - Скорость вращения вентилятора
- AUTO** = Автоматический режим
 = Рециркуляция воздуха
 = Удаление влаги и инея

Обогреваемое заднее стекло 
 ⇨ 41.

Предустановленная температура поддерживается автоматически. В автоматическом режиме скорость вентилятора и распределение воздуха автоматически регулируют поток воздуха.

Система может быть настроена вручную с помощью регуляторов распределения и потока воздуха.



20032

Данные выводятся на Info-Display. Изменения установок на некоторое время выводятся на Info-Display поверх выводимого на дисплей меню.

Электронная система климат-контроля полностью работает только при работающем двигателе.

Для сохранения эффективности работы системы не закрывайте датчик на приборной панели.

Автоматический режим

Базовая установка, обеспечивающая максимальный комфорт:

- Нажмите кнопку **AUTO**.
- Откройте все вентиляционные отверстия.
- Включите **Air conditioning (кондиционирование воздуха)**.
- Установите желаемую температуру.

Предварительная установка температуры

Температуру можно установить на нужное значение.

Для обеспечения комфортных условий изменяйте температуру только малыми шагами.

Если установлена минимальная температура, на дисплее появляется **Lo**, и электронная система климат-контроля работает при максимальном охлаждении.

Если установлена максимальная температура, на дисплее появляется **Hi**, и электронная система климат-контроля работает при максимальном обогреве.

Скорость вращения вентилятора

Выбранная скорость вращения вентилятора выводится в виде  и числа на дисплее.

Если вентилятор выключен, кондиционирование воздуха отключается.

Для возврата к автоматическому режиму: Нажмите кнопку **AUTO**.

Удаление влаги и инея со стекол

Нажмите кнопку , на дисплее появится .

Температура и распределение воздуха устанавливаются автоматически, вентилятор работает на высокой скорости.

Возврат в автоматический режим: нажмите кнопку  или **AUTO**.

Включите обогрев заднего стекла .

Ручные настройки в меню Climate

Параметры системы климат-контроля можно изменять с помощью среднего регулятора, кнопок и отобразимых на дисплее меню.

Для просмотра меню нажмите на центральный регулятор. На дисплее появится меню **Climate (климат)**.

Вращая центральный регулятор, отметьте отдельные пункты меню, их можно выбрать, нажав на регулятор.

Для выхода из меню поворачивайте центральный регулятор, пока не появится **Return (назад)** или **Main (главн.)**, и сделайте выбор.

Распределение воздуха

Поверните центральный регулятор. Включится меню **Air distribut. (распределение воздуха)**, в котором выведены возможные настройки распределения воздуха:

- Верх = к ветровому стеклу и стеклам передних дверей
- Середина = к пассажирам автомобиля.
- Низ = к нише для ног

Меню **Air distribut. (распределение воздуха)** может быть вызвано и через меню **Climate (климат)**.

Возврат к автоматическому распределению воздуха: Отключите соответствующую установку или нажмите кнопку **AUTO**.

Охлаждение

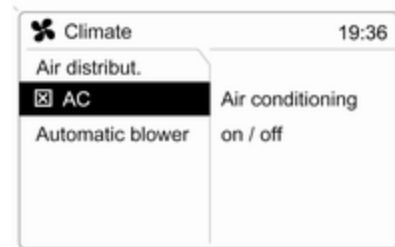

20310

В меню **Climate (климат)** выберите пункт меню **AC (система кондиционирования)** и включите или отключите охлаждение.

Кондиционер охлаждает воздух и удаляет из него влагу (осушает), когда наружная температура превышает заданный уровень. Образовавшийся конденсат может капать из-под автомобиля.

Если нет необходимости в охлаждении и осушении, для экономии топлива выключите охлаждение, на дисплее появится **Eco**.

Регулировка скорости вентилятора в автоматическом режиме

Параметры регулировки обдува в автоматическом режиме можно настроить.

Из меню **Climate (климат)** выберите пункт **Automatic blower (автом. вентилятор)** и желаемую настройку вентилятора.

Ручной режим управления рециркуляцией воздуха

Ручной режим рециркуляции воздуха включается и выключается кнопкой .

Предупреждение

В режиме рециркуляции уменьшается объем поступающего в салон с улицы воздуха. Если рециркуляция включена без охлаждения, влажность воздуха повышается, и возможно запотевание стекол. Качество воздуха в салоне со временем ухудшается, что может вызывать у пассажиров чувство сонливости.

Кондиционирование воздуха при неработающем двигателе

Когда зажигание выключено, для управления климатом в салоне могут использоваться сохранившиеся в системе тепло или холод.

Нажмите кнопку **AUTO** при выключенном зажигании. На дисплее на короткое время появится надпись **Residual air conditioning on (включено кондиционирование остаточного воздуха)**.

Управление климатом на остаточном тепле или холоде возможно только ограниченное время. Для выхода нажмите кнопку **AUTO**.

Дополнительный отопитель

Отопитель

Quickheat - это вспомогательный электрический нагреватель воздуха, который позволяет сократить время прогрева салона.

Подогреватель охлаждающей жидкости

Автомобили с дизельными двигателями оснащаются дополнительным обогревателем, работающим на топливе.

Сопла обдува

Регулируемые рефлекторы вентиляционных отверстий

Чтобы испаритель не обмерзал из-за недостаточного потока воздуха, при включенном охлаждении должно быть открыто хотя бы одно вентиляционное отверстие.

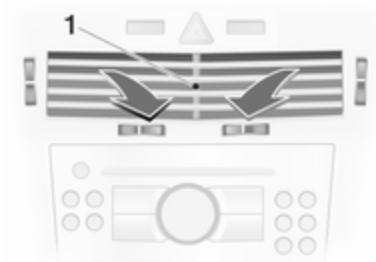

Чтобы открыть рефлектор вентиляционного отверстия, поверните маховичок в положение **I**.

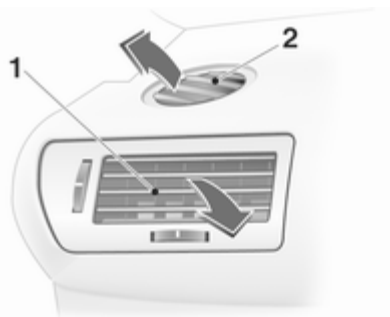

Наклоняя и поворачивая решетку, установите требуемое направление потока воздуха.

Чтобы закрыть рефлектор вентиляционного отверстия, поверните маховичок в положение **O**.

⚠ Предупреждение

Не прикреплять к ламелям сопел обдува никаких посторонних предметов. Опасность повреждения и травмирования в случае аварии.

Неподвижные вентиляционные отверстия

Дополнительные вентиляционные отверстия установлены под ветровым стеклом и дверными стеклами, а также в нише для ног.

Техническое обслуживание

Воздухозаборник

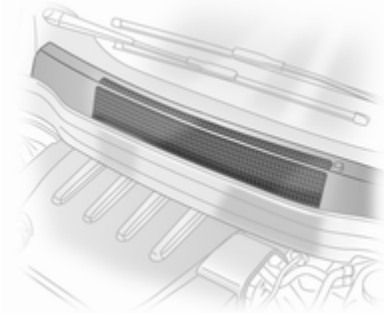

Для обеспечения притока воздуха расположенные в моторном отделении перед ветровым стеклом воздухозаборные отверстия должны быть свободны. При необходимости удалите листья, грязь или снег.

Фильтр салона

Салонный фильтр задерживает имеющиеся в поступающем через воздухозаборник в салон автомобиля воздухе пыль, сажу, пыльцу и споры.

Порядок работы системы кондиционирования воздуха

Для обеспечения непрерывной эффективной работы необходимо включать охлаждение на несколько минут один раз в месяц, независимо от погоды и времени года. При слишком низкой наружной температуре охлаждение воздуха невозможно.

Обслуживание

Для обеспечения оптимальной эффективности охлаждения рекомендуется ежегодно проводить проверку системы кондиционирования (первая проверка через три года после первой регистрации автомобиля), в том числе:

- Проверка работоспособности и испытание давлением,
- работоспособность отопителя,
- проверка герметичности,
- проверка приводных ремней,
- очистка конденсатора и дренажных отверстий испарителя,
- проверка мощности.

Движение и порядок работы

Советы водителю	148
Порядок запуска и работы	148
Выпускная система	151
Автоматическая коробка передач	153
Механическая коробка передач	157
Автоматизированная механическая коробка передач	158
Тормозная система	163
Ходовые системы	164
Круиз-контроль	167
Система обнаружения объектов	168
Топливо	169
Буксировка	172

Советы водителю

Управление автомобилем

Запрещается езда накатом с выключенным двигателем

Многие системы в этой ситуации не работают (например, усилители тормозной системы и рулевого управления). Такой стиль езды опасен для вас и окружающих.

Педали

Чтобы обеспечить полный ход педалей, не размещайте рядом с ними коврики.

Порядок запуска и работы

Обкатка нового автомобиля

В первых поездках не прибегайте к экстренному торможению без крайней необходимости.

При первой поездке возможно появление дыма, вызванного оставшимися в выпускной системе воском и смазкой. После первой поездки, чтобы не вдыхать дым, на некоторое время оставьте автомобиль на открытом воздухе.

Во время обкатки возможен повышенный расход топлива и моторного масла.

Положения замка зажигания

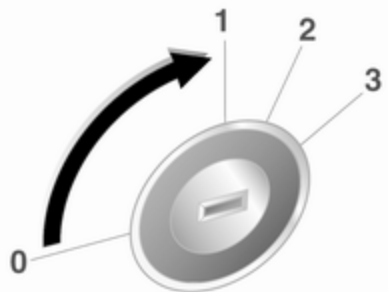

30051

- 0 = Зажигание выключено
- 1 = Рулевое колесо разблокировано, зажигание выключено
- 2 = Зажигание включено, для дизельного двигателя: предварительный нагрев
- 3 = Пуск

Запуск двигателя

Запуск двигателя с использованием замка зажигания

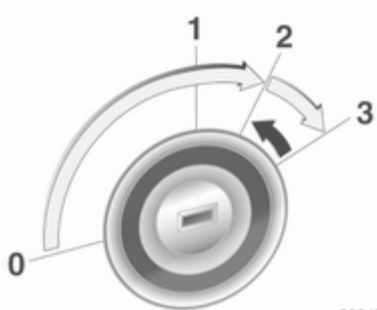

30047

Выжмите педали сцепления и тормоза, установите автоматическую коробку передач в положение **P** или **N**, педаль акселератора должна быть отпущена; на дизельных двигателях для предварительного прогрева установите ключ в положение 2, подождите, пока не

погаснет индикатор , затем переведите ключ в положение 3 и отпустите его, когда двигатель начнет работать.

Перед повторным пуском или для выключения двигателя, верните ключ в положение 0.

Запуск двигателя кнопкой Start/Stop



Электронный ключ должен находиться внутри автомобиля. Выжмите педали сцепления и тормоза, установите автоматическую коробку передач в положение **P** или **N**, педаль акселератора

должна быть отпущена; на дизельных двигателях быстро нажмите и отпустите кнопку предварительного прогрева, слегка поверните рулевое колесо, чтобы разблокировать его вал, дождитесь, пока погаснет индикатор , затем нажмите кнопку на 1 секунду и, когда двигатель начнет работать, отпустите ее.

Чтобы повторить процедуру пуска или выключить двигатель, еще раз нажмите на кнопку.

Предотвращение резкого повышения оборотов

При резком повышении оборотов, например у автомобиля с включенной передачей, но отпущенной педалью акселератора, подача топлива автоматически прекращается.

Парковка

- Не оставляйте автомобиль стоять на поверхности, способной легко воспламениться. В этом случае причиной загорания поверхности может стать высокая температура системы выпуска отработавших газов автомобиля.
- При затягивании стояночного тормоза не нажимайте на кнопку фиксатора. На спусках или подъемах затягивайте ручной тормоз как можно сильнее. Чтобы уменьшить усилие включения стояночного тормоза, одновременно выжмите педаль тормоза.
- Выключение двигателя и зажигания. Покачайте рулевое колесо, пока не почувствуете, что сработал замок.
- Если автомобиль стоит на ровной поверхности или подъеме, перед тем, как выключить зажигание, включите первую передачу или переведите рычаг селектора в положение Р. Остановившись на подъеме, поверните

передние колеса в сторону от бордюрного камня.

Остановившись на спуске, перед выключением зажигания включите заднюю передачу или переведите рычаг селектора в положение Р. Поверните передние колеса к бордюроному камню.

- Заприте автомобиль и включите противоугонную систему и противоугонную сигнализацию.

Выпускная система

Отработавшие газы

⚠ Опасность

Отработавшие газы двигателя содержат ядовитый угарный газ, не имеющий цвета и запаха и способный, если его вдохнуть, привести к смертельному исходу.

При попадании отработавших газов в салон автомобиля откройте окна. Устраните причину неисправности на станции техобслуживания.

Езда с открытым багажным отделением не рекомендуется, поскольку при этом в салон автомобиля могут попасть отработавшие газы.

Сажевый фильтр дизельного двигателя

Система сажевого фильтра в дизельном двигателе обеспечивает фильтрацию вредных частиц сажи

в отработавших газах двигателя. Система имеет функцию самоочистки, которая автоматически осуществляется во время движения. Очистка фильтра производится путем дожигания частиц сажи при высокой температуре. Этот процесс автоматически выполняется при определенных условиях движения и может занимать до 25 минут. При этом возможен повышенный расход топлива. Запах и дым являются нормальным следствием процесса самоочистки.



При определенных режимах движения, например, при езде на короткие расстояния, система автоматически очищаться не может.

Если фильтр нуждается в очистке, а предыдущие условия езды не позволили выполнить автоматическую очистку, начинает мигать индикатор . Продолжите движение, поддерживая частоту вращения двигателя выше 2000 оборотов в минуту. При необходимости, переключитесь на понижающую передачу. При этом начнется процедура очистки фильтра твердых частиц.

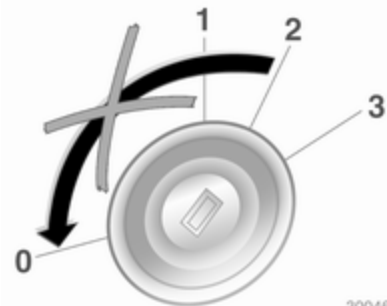

Во время очистки останавливаться и выключать двигатель не рекомендуется.

Внимание

Если процесс очистки будет прерван более двух раз, существует высокая вероятность серьезного повреждения двигателя.

На высоких оборотах и нагрузках двигателя время очистки уменьшается.



Индикатор  определит момент окончания самоочистки.

Каталитический нейтрализатор

Каталитический нейтрализатор уменьшает содержание вредных веществ в отработавших газах.

Внимание

Заправка топливом, марка которого не соответствует приведенному на страницах ⇨ 169, ⇨ 235, может стать причиной повреждения катализатора или других компонентов Вашего автомобиля.

Несгоревший бензин может перегреть и повредить каталитический нейтрализатор. Поэтому избегайте чрезмерно длительных запусков двигателя, не допускайте попадания в топливный бак влаги и не заводите двигатель с толчка или буксировкой.

При пропусках зажигания, нестабильной работе двигателя, снижении мощности двигателя или других проблемах, как можно скорее обратитесь для устранения дефекта на станцию техобслуживания. В случае аварии, на короткое время можно продолжить движение, при этом частота вращения двигателя и скорость автомобиля не должны быть высокими.

Автоматическая коробка передач

Автоматическая коробка передач дает возможность автоматического переключения передач (в автоматическом режиме), а в исполнении с функцией ActiveSelect дополнительно обеспечивает возможность ручного переключения передач (ручной режим).

Дисплей коробки передач



На дисплей коробки передач выводится режим ее работы и выбранная передача.

Рычаг селектора диапазонов



- P** = положение "Парковка". Передние колеса заблокированы. Включайте только при неподвижном автомобиле при затянутом стояночном тормозе
- R** = передача заднего хода, допускается устанавливать только на стоящем автомобиле
- N** = нейтральное положение
- D** = автоматический режим (все передачи)



Селектор передач можно передвинуть из положения **P** или **N** только при включенном зажигании и нажатой педали тормоза (блокировка селектора передач).

В положении **N** блокировка селектора передач включается с задержкой и только на стоящем автомобиле.



Если селектор установлен в положение **P** или **N**, при заблокированном селекторе индикатор  из группы индикаторов передач светится красным светом. Если при выключенном зажигании селектор передач установлен в любое

положение, кроме **P**, мигают индикаторы  и **P** из группы индикаторов передач.

Для включения **P** или **R** нажмите кнопку на селекторе передач.

После выбора положения **N** перед пуском двигателя нажмите на педаль тормоза или затяните стояночный тормоз.

Не нажимайте педаль акселератора при включенной передаче. Никогда не нажимайте педали акселератора и тормоза одновременно.

При включенной передаче, после отпущения педали тормоза автомобиль начинает медленно двигаться.

Передачи 3, 2, 1

3, 2, 1 = Коробка передач не переключается выше выбранной передачи.

Для включения **3** или **1** нажмите кнопку на селекторе передач.

Выбирайте положения **3**, **2** и **1** только в том случае, когда необходимо предотвратить автоматическое повышение передачи или усилить эффект торможения двигателем.

Торможение двигателем

Для использования тормозных возможностей двигателя при спуске своевременно перейдите на более низкую передачу.

Раскачивание автомобиля

Раскачивать автомобиль можно только в том случае, если он забуксовал в песке, грязи или снегу. Попеременно переводите селектор передач в положения **D** и **R**. Не разгоняйте двигатель и избегайте внезапных ускорений.

Стоянка

Затяните стояночный тормоз, включите **P**.

Вынуть ключ зажигания можно, только если селектор передач находится в положении **P**.

Ручной режим работы



Сдвиньте селектор передач из положения **D** влево, а потом вперед или назад.

+ = переключение на повышающую передачу

- = переключение на понижающую передачу

При выборе повышенной передачи на слишком низкой скорости движения автомобиля или пониженной передачи при слишком высокой скорости движения переключение не происходит.

При слишком низких оборотах двигателя, выше заданной скорости коробка передач автоматически переключается на пониженную передачу.

При высокой частоте вращения двигателя автоматическое переключение на более высокую передачу не выполняется.

В целях безопасности принудительное переключение на пониженную передачу возможно и в ручном режиме.

Программы вождения

- После холодного пуска программа управления рабочей температурой повышает обороты двигателя и быстро выводит каталитический нейтрализатор на требуемую температуру.
- Программа автоматического переключения в нейтральное положение автоматически включает холостой ход у неподвижного автомобиля с включенной передачей переднего хода.

- Адаптивная программа согласует процесс переключения передач с условиями езды, например, при большой нагрузке или на подъемах.
- При включенном режиме Sport передачи переключаются при более высоких оборотах двигателя (если только не включен круиз-контроль). Режим Sport ⇨ 165.

Зимняя программа вождения ❄



Для облегчения трогания с места на скользком дорожном покрытии включите зимнюю программу.

Включение на версиях, не имеющих ручного режима

Нажмите кнопку , когда селектор находится в положениях **P**, **R**, **N**, **D** или **3**. Автомобиль начнет двигаться на 3-й передаче.

Включение на версиях, имеющих ручной режим

В автоматическом режиме нажмите кнопку . В зависимости от состояния дорожного покрытия автомобиль будет трогаться с места на 2-й или 3-й передаче.

Выключение

Зимняя программа отключается при:

- повторном нажатии клавиши 
- ручном переключении в положение **2** или **1**
- переходе в ручной режим
- выключении зажигания
- или при слишком высокой температуре трансмиссионного масла

Принудительное переключение на понижающую передачу

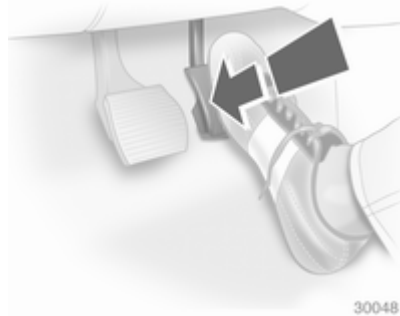

Если нажать педаль акселератора, преодолевая ее сопротивление, коробка передач переключится на понижающую передачу в зависимости от оборотов двигателя.

Неисправности

В случае неисправности включается «1». Коробка передач прекращает переключать передачи

автоматически. Продлить движение можно только при ручном переключении передач.

Устраните причину неисправности на станции техобслуживания.

Версия без ручного режима

Не включается 2-я передача. Ручное переключение:

- 1** = 1-я передача
- 2** = 3-я передача
- 3, D** = 4-я передача

Версии с ручным режимом переключения

Можно включить только самую высокую передачу В зависимости от неисправности, 2-ю передачу можно включить и в ручном режиме.

Перебой подачи электропитания

В случае отсутствия напряжения питания селектор передач нельзя вывести из положений **P** или **N**.

При разряженной аккумуляторной батарее запустите двигатель "прикуриванием" ↪ 220.



Если аккумуляторная батарея не разрядилась, то для разблокирования селектора передач:

1. Включите стояночный тормоз.
2. Освободите защелку в задней части накладки селектора на центральной консоли, откиньте накладку вверх и поверните влево.



3. С помощью отвертки сожмите желтую пружину фиксатора вперед и передвиньте рычаг селектора из положения **P**.
4. Установите накладку селектора на центральную консоль и закрепите.

Повторный выбор положения **P** снова приводит к блокировке. Обратитесь на станцию техобслуживания для исключения причины потери энергии.

Механическая коробка передач



Чтобы включить задний ход, при неподвижном автомобиле выжать педаль сцепления, через 3 секунды нажать вверх кнопку освобождения на рычаге переключения и включить передачу.

Если передача не включается, установите селектор в нейтральное положение, отпустите и снова выжмите педаль сцепления; еще раз включите передачу.

Не выжимайте сцепление без необходимости.

Во время движения отпускайте педаль сцепления полностью. Не пользуйтесь педалью в качестве подставки для ног.

Внимание

Не рекомендуется держать руку на селекторе диапазонов во время движения.

Автоматизированная механическая коробка передач

Автоматизированная механическая коробка передач Easytronic позволяет выполнять ручное (ручной режим) или автоматическое (автоматический режим) переключение передач, при этом в обоих режимах обеспечивается автоматическое управление сцеплением.

Дисплей коробки передач



Индикация режима и включенной передачи.

Если при работающем двигателе и не нажатой тормозной педали был выбран режим **A**, **M** или **R**, дисплей будет мигать несколько секунд.

При включенной зимней программе горит ❄️.

Запуск двигателя

При запуске двигателя должна быть нажата педаль тормоза. Если педаль тормоза не нажата, на блоке приборов загорается индикатор Ⓢ, на дисплее коробки передач начинает мигать индикатор "N", и пуск двигателя осуществить невозможно.

При выходе из строя всех стоп-сигналов запуск двигателя также невозможен.

При нажатой педали тормоза, после пуска коробка передач автоматически переключится в положение **N**. Это может произойти после небольшой задержки.

Рычаг селектора диапазонов

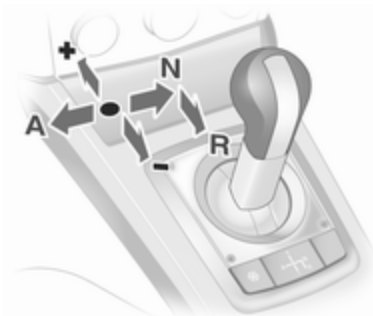

Всегда передвигайте селектор передач в нужном направлении до упора. Отпущенный, он автоматически возвращается в центральное положение.

N = Нейтраль.

A = Переключение между автоматическим и ручным режимами. На дисплее коробки передач отображается **A** или **M**.

- R** = Задний ход. Устанавливать только на стоящем автомобиле.
- +** = переключение на повышающую передачу.
- = переключение на понижающую передачу.

Начало движения

Нажмите педаль тормоза и переведите рычаг селектора передач в положение **A**, **+** или **-**. Коробка передач находится в автоматическом режиме и включена первая передача. Если выбрано положение **R**, включена передача заднего хода.

После отпускания педали тормоза автомобиль начинает движение.

Для того чтобы тронуться с места без нажатия педали тормоза, сразу после включения передачи нажмите на педаль акселератора.

Если не нажаты ни педаль акселератора, ни педаль тормоза, передача не включится и некоторое время на дисплее будет мигать **A** или **R**.

Остановка автомобиля

В режиме **A** после остановки автомобиля включится первая передача и выключится сцепление. В режиме **R** останется включенной передача заднего хода.

Торможение двигателем

Автоматический режим

Во время спуска автоматизированная механическая коробка передач не будет переключаться на повышающую передачу до тех пор, пока двигатель не начнет работать на очень высоких оборотах. При торможении она вовремя переключится на понижающую передачу.

Ручной режим

Для использования тормозных возможностей двигателя при спуске своевременно перейдите на более низкую передачу.

Раскачивание автомобиля

Раскачивать автомобиль можно только в том случае, если он забуксовал в песке, грязи или снегу. Попеременно переводите селектор передач в положения **R** и **A**. Не разгоняйте двигатель и избегайте внезапных ускорений.

Стоянка

Включите стояночный тормоз. Останется включенной последняя использованная передача (см. дисплей коробки передач). В режиме **N** никакая передача не включена.

После выключения зажигания, коробка передач перестает реагировать на перемещения рычага селектора передач.

Ручной режим

При выборе повышающей передачи на слишком низкой скорости движения автомобиля или пониженной передачи при слишком высокой скорости движения переключение не происходит. Это позволяет предотвратить вероятность очень низких и очень высоких оборотов двигателя.

При слишком низких оборотах двигателя коробка передач автоматически переключается на пониженную передачу.

При слишком высоких оборотах двигателя коробка передач переключается на повышенную передачу только при резком нажатии до упора на педаль акселератора.

Если в автоматическом режиме выбраны **+** или **-**, коробка передач переходит в ручной режим и выполняет соответственные переключения.

Электронные программы управления движением

- После холодного пуска программа управления рабочей температурой повышает обороты двигателя и быстро выводит каталитический нейтрализатор на требуемую температуру.
- Адаптивная программа согласует процесс переключения передач с условиями езды, например, при большой нагрузке или на подъемах.
- При включении режима **Sport** уменьшается время переключения передач, а сами переключения происходят при более высоких оборотах двигателя (если не включен круиз-контроль). Режим **Sport** ⇨ 165.

Зимняя программа вождения ❄



Для облегчения трогания с места на скользком дорожном покрытии включите зимнюю программу.

Включение

Нажмите кнопку ❄. Коробка передач перейдет в автоматический режим. Автомобиль начнет движение на 2-й передаче. Режим Sport выключится.

Выключение

Зимняя программа отключается при:

- повторном нажатии клавиши ❄
- выключении зажигания,
- переключении в ручной режим (при переключении обратно в автоматический режим снова включается зимняя программа),
- при слишком высокой температуре сцепления.

Принудительное переключение на понижающую передачу



30048

Если нажать педаль акселератора, преодолевая ее сопротивление, коробка передач переключится на понижающую передачу в зависимости от оборотов двигателя.

При принудительном переключении на понижающую передачу невозможным является механическое переключение передач.

Неисправность

Для предотвращения повреждения автоматизированной механической коробки передач при очень высокой температуре сцепления, сцепление автоматически выключается.

В случае неисправности загорается ⚠. Можно продолжить поездку. Ручной режим для переключения передач использовать нельзя.

Если на дисплее коробки передач дополнительно появляется F, продолжать движение нельзя.

Устраните причину неисправности на станции техобслуживания.

Перебой подачи электропитания

Если напряжение питания пропало при включенной передаче, сцепление не выключается. Автомобиль двигаться не может.

При разряженной аккумуляторной батарее запустите двигатель "прикуриванием" ⇨ 220.

Если аккумуляторная батарея исправна, обратитесь за помощью на станцию техобслуживания.

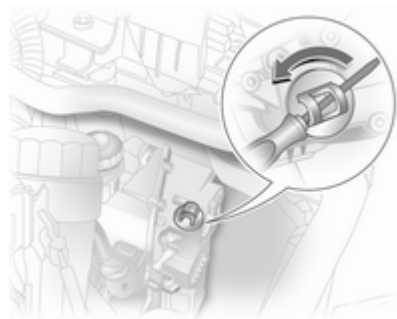

Если автомобиль необходимо вывести из дорожного потока, отсоедините сцепление следующим

образом (касается только 5-скоростной автоматизированной механической коробки передач):

1. Включите стояночный тормоз, выключите зажигание.
2. Откройте капот двигателя ⇨ 179.
3. Очистите коробку передач вокруг крышки, чтобы при снятии крышки в отверстие не попала грязь.
4. Поверните крышку и поднимите ее.
5. С помощью отвертки с плоским жалом поворачивайте находящийся под крышкой винт по часовой стрелке, пока не ощутите отчетливое сопротивление. Теперь сцепление выключено.
6. Установите на место вычищенную крышку. Крышка должна полностью касаться корпуса.

На автомобилях с 6-скоростной автоматизированной механической коробкой передач освободить

сцепление нельзя; если автомобиль необходимо перевезти, то для буксировки поднимите переднюю часть автомобиля.

Внимание

Не поворачивайте винт с усилием, поскольку при этом можно повредить коробку передач.

Внимание

Буксировка автомобиля и пуск двигателя при отключенном таким способом сцеплении запрещается, но автомобиль может передвигаться на короткие расстояния.

Незамедлительно обратитесь за помощью на станцию техобслуживания.

Тормозная система

Тормозная система имеет два независимых друг от друга тормозных контура.

При отказе одного тормозного контура автомобиль будет тормозить с помощью другого контура. Однако для обеспечения эффективного торможения, на тормозную педаль в этом случае придется нажать сильнее. Это означает, что для торможения понадобится использовать большее усилие. Увеличится тормозной путь. Перед тем, как продолжить поездку, обратитесь за помощью на станцию техобслуживания.

Если двигатель не работает, после одного или двух нажатий на педаль тормоза перестает работать тормозной усилитель. Эффективность торможения не снизится, но для торможения понадобится гораздо большее усилие. Очень важно помнить об этом при буксировке.

Индикатор  ⇨ 105.

Антиблокировочная тормозная система

Антиблокировочная тормозная система (ABS) предотвращает блокировку колес.

ABS начинает управлять тормозными механизмами, как только колесо проявит тенденцию к блокировке. Управляемость автомобиля сохраняется даже при резком торможении.

Работа антиблокировочной тормозной системы ABS сопровождается пульсацией педали тормоза и характерным шумом в процессе регулировки тормозов.

Для оптимальной эффективности торможения педаль тормоза должна быть полностью нажата, даже несмотря на ее пульсацию. Не уменьшайте давление на педаль.

Индикатор  ⇨ 106.

Адаптивный стоп-сигнал

При экстренном торможении все три тормозных огня мигают, пока работает ABS.

Неисправности

Предупреждение

При неисправности ABS колеса могут заблокироваться при более резком, чем обычно торможении. Преимущества ABS при этом становятся недоступны. При резком торможении автомобиль может потерять управляемость и свернуть в сторону.

Устраните причину неисправности на станции техобслуживания.

Стояночный тормоз

Не нажимая кнопку фиксатора, сильно затяните стояночный тормоз; на спуске или подъеме стояночный тормоз следует затягивать с максимальным усилием.

Для того чтобы отключить стояночный тормоз, слегка приподнимите рычаг, нажмите на кнопку фиксатора и полностью опустите рычаг.

Для уменьшения усилия, необходимого для включения стояночного тормоза, одновременно с его затяжкой нажмите педаль тормоза.

Индикатор  ⇨ 105.

Система помощи при экстренном торможении

При быстром и сильном нажатии на педаль тормоза осуществляется автоматическое торможение с максимальным тормозным усилием (торможение до полной остановки).

Пока необходимость полного торможения не исчезнет, нажимайте на педаль тормоза с постоянным усилием. Максимальное усилие торможения автоматически уменьшится при отпуске тормозной педали.

Система помощи при трогании на наклонной поверхности

Система помогает при движении по дороге с уклоном сохранять постоянную скорость автомобиля. После выключения стояночного тормоза и отпущения педали тормоза, разблокирование тормозных механизмов происходит с задержкой 2 с.

Ходовые системы

Программа динамической стабилизации

Электронная система динамической стабилизации (ESP®Plus) при необходимости повышает устойчивость автомобиля независимо от типа дорожного покрытия или сцепления шин. Кроме того, она предотвращает пробуксовку ведущих колес.

Как только автомобиль начинает вилять (недостаточная или избыточная поворачиваемость), мощность двигателя снижается и каждое из колес подтормаживается по отдельности. Благодаря этому повышается устойчивость автомобиля на скользких дорожных покрытиях.

Система ESP®Plus готова к работе, как только погаснет индикатор .

Работа системы ESP®Plus сопровождается миганием индикатора .

⚠ Предупреждение

Эта система активной безопасности не дает водителю прав на рискованный стиль вождения.

Скорость движения должна соответствовать дорожным условиям.

Индикатор  ⇨ 106.

Выключение



Система ESP®Plus может быть отключена при включении для повышения эффективности вождения в режиме Sport:

Удерживайте кнопку **SPORT** нажатой в течение примерно 4 секунд. Загорится индикатор . Кроме того, на дисплее технического обслуживания появится надпись **ESPoff**.

⚠ Предупреждение

Не выключайте ESP®Plus при падении давления в устойчивых к проколам шинах.

Система ESP®Plus включается снова при повторном нажатии на кнопку **SPORT**. На дисплее технического обслуживания выводится надпись **ESPon**. Кроме того, система ESP®Plus снова включится при следующем включении зажигания. Режим Sport ⇨ 165.

Интерактивная система вождения

Интерактивная система вождения (IDS^{Plus}) объединяет в себе систему динамической стабилизации (ESP®Plus) с антиблокировочной тормозной системой (ABS) и системой непрерывного управления демпфированием (CDC). В результате улучшаются динамические характеристики и безопасность автомобиля.

Спортивный режим

Подвеска и рулевое управление обеспечивают непосредственный и лучший контакт с дорожным покрытием. Двигатель более живо реагирует на движения педали акселератора.

Более чувствительной становится и система автоматического переключения передач.

Индикатор **IDS+** ⇨ 108.

Включение



Нажмите кнопку **SPORT**.

Индикатор  ↗ 106.

Включение зимней программы невозможно.

Выключение

Еще раз быстро нажмите на кнопку **SPORT**. Режим Sport выключится при следующем включении зажигания или зимней программы.

Система непрерывного управления демпфированием

Электронная система непрерывного управления демпфированием (CDC) управляет подвеской, изменяя степень демпфирования каждого амортизатора в соответствии с режимом вождения и дорожными условиями.

При включенном режиме Sport система управления жесткостью подвески настраивается на более спортивный стиль вождения.

Индикатор **IDS+** ↗ 108.

Автоматическое регулирование дорожного просвета

Во время движения автоматически изменяется задний просвет автомобиля с учетом дорожных условий. Подвеска и дорожный просвет увеличиваются, что позволяет повысить управляемость.

Автоматическая регулировка дорожного просвета включается после того, как автомобиль проехал определенное расстояние, в зависимости от загрузки автомобиля и дорожных условий.

Не загружайте неисправный автомобиль полностью. Устраните причину неисправности на станции техобслуживания.

Круиз-контроль

Круиз-контроль может сохранить и поддерживать скорость от 30 до 200 км/час. На подъемах и спусках скорость может отличаться от сохраненного значения.

По соображениям безопасности круиз-контроль может включаться только после однократного нажатия педали тормоза.



Не включайте круиз-контроль, если поддержание постоянной скорости нецелесообразно.

На автомобилях с автоматической коробкой передач или автоматизированной механической коробкой передач круиз-контроль включается только в автоматическом режиме.

Индикатор   110.

Включение

Быстро нажмите кнопку : сохраняется и поддерживается текущая скорость.

Для увеличения скорости автомобиля нажмите педаль акселератора. При отпускании педали акселератора автомобиль возвращается к ранее записанной скорости.

Скорость хранится в памяти до выключения зажигания.

Для восстановления сохраненной в памяти скорости, при движении со скоростью более 30 км/ч быстро нажмите кнопку .

Увеличить скорость

При включенном круиз-контроле удерживайте или несколько раз быстро нажмите кнопку : скорость будет увеличиваться непрерывно или с небольшим шагом.

При отпускании кнопки  будет сохранена и начнет поддерживаться текущая скорость.

Уменьшить скорость

При включенном круиз-контроле удерживайте или быстро нажмите кнопку : скорость будет уменьшаться непрерывно или с небольшим шагом.

При отпускании кнопки  будет сохранена и начнет поддерживаться текущая скорость.

Выключение

Быстро нажмите кнопку : круиз-контроль выключится.

Автоматическое отключение:

- при скорости движения автомобиля менее 30 км/ч
- при нажатии педали тормоза

- при нажатии педали сцепления
- при переводе рычага селектора в положение **N**.

Система обнаружения объектов

Система помощи при парковке



Система помощи при парковке облегчает парковку автомобиля, измеряя для этого расстояние между автомобилем и препятствиями. Однако это не в коей мере не снимает с водителя ответственность за постановку автомобиля на стоянку.

В состав системы входит восемь ультразвуковых датчиков, установленных на переднем и заднем бамперах (по четыре с каждой стороны).

Индикатор Р   106.

Примечание

Работоспособность системы может быть нарушена при установке в рабочей области датчиков посторонних деталей.

Включение



При включении передачи заднего хода система включается автоматически.

Кроме того, систему можно включить при движении на малой скорости, нажав кнопку **P** .

При наличии препятствий включается зуммер. По мере уменьшения расстояния до препятствия частота повторения сигналов зуммера увеличивается. На расстоянии меньше 30 см зуммер звучит непрерывно.

Предупреждение

При определенных условиях помешать обнаружению препятствия могут поверхности предметов или одежды с различным отражением звука, а также внешние источники шума.

Выключение

Если необходимо выключить систему, нажмите кнопку **P** .

Система автоматически деактивируется при выключении заднего хода.

Тягово-цепное устройство

Система автоматически находит установленные на заводе буксировочные устройства.

Во время буксировки введение буксировочного троса прицепа в гнездо приводит к автоматическому выключению системы облегчения парковки.

Топливо

Топливо для бензиновых двигателей

Используйте только неэтилированный бензин, соответствующий DIN EN 228.

Могут использоваться эквивалентные стандартизированные сорта топлива с содержанием этанола не более 10 % объема. В этом случае используйте только топливо, соответствующее норме DIN 51625.

Используйте бензин с рекомендованным октановым числом \diamond 235. При эксплуатации на бензине со слишком низким октановым числом снижается мощность и крутящий момент двигателя и немного возрастает расход топлива.

Внимание

При использовании бензина с низким октановым числом возможно нарушение процесса сгорания и двигатель может быть поврежден.

Сорта топлива для дизельных двигателей

Используйте только дизельное топливо, соответствующее DIN EN 590. Топливо должно быть с низким содержанием серы (не более 50 промилле). Могут использоваться эквивалентные стандартизированные топлива БИО (= FAME в соответствии с EN14214) содержат не более 7% объема (DIN 51628 или эквивалентные стандарты).

Не используйте дизельное топливо для судовых двигателей, печное топливо или дизельное топливо, частично или полностью изготовленное из растительной массы, например, рапсовое масло или биодизельное топливо, Aquazole

и аналогичные водотопливные эмульсии. Нельзя разбавлять дизельное топливо бензином.

Текущность и фильтруемость дизельного топлива зависит от температуры. При низких температурах заправляйте дизельное топливо с гарантированными зимними характеристиками.

Заправка**⚠ Опасность**

Перед заправкой топлива выключите двигатель и дополнительные отопители, имеющие собственные камеры сгорания (обозначаются наклейкой на крышке топливозаливной горловины). Отключите мобильные телефоны.

Во время заправки соблюдайте инструкции и правила техники безопасности заправочной станции.

⚠ Опасность

Топливо является легковоспламеняющимся и взрывоопасным веществом. Не курите. Не допускайте открытого огня и искрообразования.

При появлении в салоне автомобиля запаха топлива немедленно устраните причину неисправности на станции техобслуживания.

Топливозаправочная горловина расположена с правой стороны автомобиля.

Заправочный лючок открывается только если замки автомобиля разблокированы.

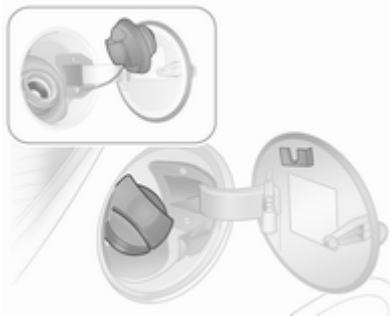

Крышка топливозаправочной горловины удерживается в специальной скобе.

Внимание

Перелившееся топливо следует немедленно вытереть.

Крышка заливной горловины

Самыми эффективными являются только оригинальные крышки заливной горловины. В дизельных автомобилях используются специальные крышки заливной горловины.

Расход топлива - выделение CO₂

Порядок определения расхода топлива регламентируется Европейской директивой 80/1268/ЕЕС (последнее издание 2004/3/ЕС).

Директива учитывает реальные стили вождения: Расход при городском вождении должен составлять примерно $\frac{1}{3}$ и при агрессивном городском вождении $\frac{2}{3}$. Кроме того, учтены холодный пуск двигателя и разгоны.

Кроме того, составной частью директивы являются технические требования по выбросам CO₂.

Приводимые данные не могут рассматриваться в качестве гарантии фактического расхода топлива для

каждого автомобиля. Более того, расход топлива в значительной степени определяется персональным стилем вождения, дорожными условиями и плотностью потока автомобилей.

Все значения определены для базовой модели ЕС со стандартным оборудованием.

В расчете расхода топлива учитывается масса снаряженного автомобиля, установленная в соответствии с действующими правилами. В разных исполнениях расход топлива и выбросы CO₂ могут быть немного выше, а максимальная скорость - ниже.

Расход топлива - выбросы CO₂
⇨ 242.

Буксировка

Общая информация

Разрешается использовать только допущенное к использованию с данным автомобилем тягово-сцепное устройство. Установка тягово-сцепного устройства разрешается только на станции техобслуживания. В некоторых случаях необходимо внести в автомобиль изменения, касающиеся охлаждения, теплозащитных экранов и других агрегатов.

Нельзя устанавливать тягово-сцепное устройство на автомобилях с двигателем Z 20 LEH.

Установка тягово-сцепного устройства может закрыть отверстие буксировочной проушины. Если это произошло, используйте для буксировки шаровую опору. Необходимо всегда иметь в автомобиле шаровую опору.

Установочные размеры устанавливаемого в заводских условиях тягово-сцепного устройства ⇨ 271.

Ходовые качества и советы по буксировке

Перед тем как присоединить прицеп, смажьте шаровую опору. Однако этого делать не нужно, если в качестве шаровой опоры используется стабилизатор, позволяющий уменьшить рыскание.

Для прицепов с низкой устойчивостью и для прицепов с допустимой общей массой выше 1300 кг (Limousine)/1200 кг (Station wagon) скорость не должна превышать 80 км/ч; рекомендуется использовать стабилизатор.

Если прицеп начинает рыскать, замедлите движение, но не пытайтесь компенсировать рыскание за счет руления и при необходимости резко затормозите.

На спусках включайте такую передачу, как будто вы поднимаетесь наверх и двигайтесь примерно с той же скоростью.

Установите давление в шинах, указанное для полной загрузки ⇨ 258.

Система буксировки прицепа

Нагрузка прицепа

Допустимая нагрузка прицепа определяется в зависимости от автомобиля и двигателя и ее нельзя превышать. Фактическая нагрузка прицепа - это разность между фактической полной массой прицепа и фактической нагрузкой на тягово-сцепное устройство с присоединенным прицепом.

Допустимые нагрузки для прицепов приведены в документации на автомобиль. В общем случае, они применимы для подъемов не более 12 %.

Значением допустимой нагрузки для прицепа можно руководствоваться вплоть до указанных уклонов и на высотах не более 1000 метров над уровнем моря. Поскольку на большой высоте мощность двигателя падает из-за разрежения воздуха, соответственно уменьшается способность к подъему, и допустимая полная масса

автомобиля с прицепом уменьшается на 10% для каждой 1000 метров дополнительной высоты. При движении по дорогам с небольшим уклоном (не более 8 %, т.е. по автострадам), полную массу автомобиля с прицепом можно не уменьшать.

Не допускается превышение общей массы автопоезда (автомобиля с прицепом). Допустимая общая масса автопоезда указана на типовой табличке ⇨ 234.

Вертикальная нагрузка на сцепку

Вертикальная нагрузка на сцепку - это нагрузка, оказываемая прицепом на шаровую опору. Ей можно управлять, распределяя массу при загрузке прицепа.

Максимально допустимая вертикальная нагрузка на буксирную сцепку (75 кг) указана на паспортной табличке тягово-сцепного устройства и в документации на автомобиль. Всегда учитывайте эту величину, особенно для тяжелых

прицепов. Вертикальная нагрузка на тягово-сцепное устройство никогда не должна быть меньше 25 кг.

Нагрузка на заднюю ось

Для полностью загруженного автомобиля с прицепом допустимая нагрузка на заднюю ось (см. идентификационную табличку или документацию на автомобиль) может быть увеличена на 65 кг, а допустимая полная масса автомобиля - на 45 кг для модели Limousine. Для модели Station wagon допустимая нагрузка на заднюю ось может быть увеличена на 60 кг, а допустимая полная масса автомобиля - на 30 кг. Если эта величина превышена, максимальная скорость автомобиля не должна превышать 100 км/ч.

Оборудование для буксировки

Внимание

При езде без прицепа тягово-сцепное устройство следует демонтировать.

Укладка тягово-сцепного устройства с шаровой опорой

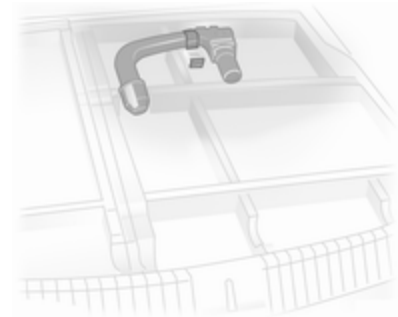

В модели Limousine шаровая опора находится в мешке, закрепленном с помощью ремня в вещевом

ящике багажного отделения. В модели Station wagon шаровая опора закреплена с помощью ремня в отсеке для запасного колеса багажного отделения.

Установка тягово-сцепного устройства с шаровой опорой

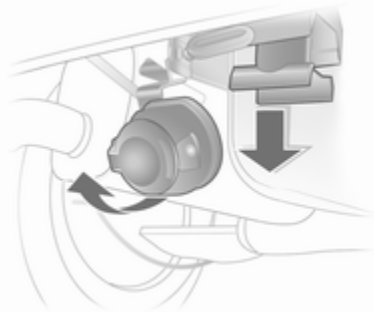

Откройте гнездо. Снимите заглушку с отверстия для шаровой опоры и поместите ее в багажное отделение.

Проверка натяжения тягово-сцепного устройства

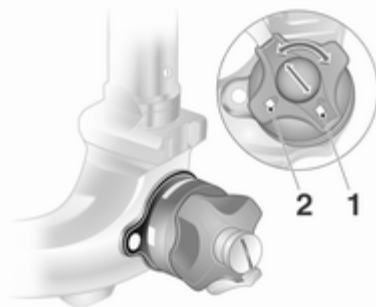

- Красная метка на поворотной ручке должна смотреть в сторону белой метки на устройстве.
- Зазор между поворотной ручкой и тягово-сцепным устройством должен быть примерно 4 мм.
- Ключ должен быть в положении (1).

В противном случае перед установкой тягово-сцепное устройство необходимо натянуть:

- Откройте тягово-сцепное устройство, повернув ключ в положение (1).

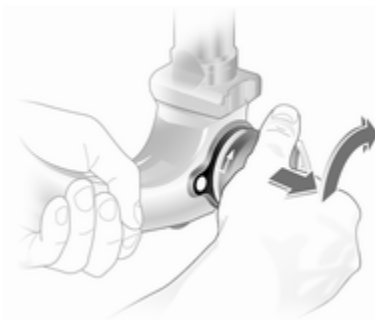

- Вытяните поворотную ручку и поверните ее до упора вправо.





Натянутое устройство введите в отверстие и сильно надавите вверх до характерного щелчка.

Поворотная ручка вернется в исходное положение самостоятельно и примкнет к тягово-сцепному устройству без зазора.

⚠ Предупреждение

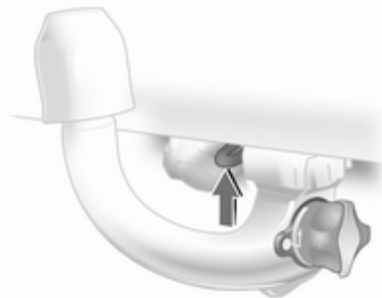
В процессе установки не касайтесь поворотной ручки.



Заблокируйте тягово-сцепное устройство, повернув ключ в положение  (2). Удалите ключ и закройте защитную крышку.

Проушина для страховочного троса

Закрепите страховочный трос в проушине.

Убедитесь, что тягово-сцепное устройство с шаровой опорой установлено правильно

- Зеленая метка на поворотной ручке должна смотреть на белую метку устройства.
- Между поворотной ручкой и тягово-сцепным устройством не должно быть зазора.
- Тягово-сцепное устройство должно быть надежно закреплено в отверстии.
- Тягово-сцепное устройство должно быть заблокировано, а ключ вынут.

⚠ Предупреждение

Буксировка прицепа разрешается только при правильно установленном тягово-сцепном устройстве. Если устройство установлено неправильно, обращайтесь за помощью на станцию техобслуживания.

Демонтаж тягово-сцепного устройства с шаровой опорой

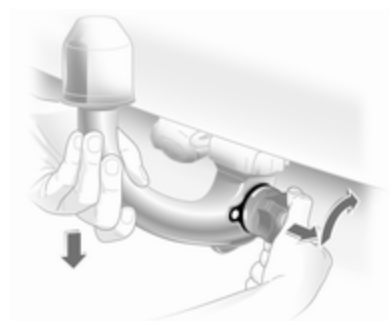

Для разблокирования устройства, откройте защитную крышку и поверните ключ в положение  (1).

Вытяните поворотную ручку и поверните ее до упора по часовой стрелке. Вытяните тягово-сцепное устройство вниз.

Вставьте в отверстие заглушку. Откиньте разъем.

Система стабилизации прицепа

Если система обнаружит рыскание прицепа, она понизит мощность двигателя и начнет избирательно подтормаживать автомобиль и прицеп, пока рыскание не прекратится.

Trailer stability assistant (TSA) - это подсистема системы динамической стабилизации (ESP[®]Plus)
⇨ 164.

Уход за автомобилем

Общая информация	177
Проверка автомобиля	178
Замена ламп	184
Электрическая система	199
Инструменты	206
Колеса и шины	207
Запуск при помощи другого автомобиля	220
Буксировка	222
Уход за автомобилем	224

Общая информация

Изменения состава принадлежностей и оборудования автомобиля

Мы рекомендуем использовать только оригинальные и разрешенные для применения на Вашем автомобиле запасные части и аксессуары. Мы не разрешаем применение и не предоставляем гарантий надежности другой продукции - даже если она официально сертифицирована.

Не допускается вносить изменения в электрические системы, например, модифицировать электронные блоки управления (заменять компоненты).

Хранение автомобиля

Длительное хранение

Если автомобиль не будет использоваться несколько месяцев, необходимо выполнить следующее:

- Вымойте автомобиль и нанесите воск.
- Проверьте слой воска в моторном отсеке и на днище автомобиля.
- Очистите и защитите резиновые уплотнители.
- Замените моторное масло.
- Слейте жидкость из бачка стеклоомывателя.
- Проверьте охлаждающую жидкость (антифриз).
- Установите давление в шинах, указанное для полной загрузки.
- Оставьте автомобиль в сухом и хорошо проветриваемом месте. Включите первую передачу или задний ход или установите селектор передач в положение **P**. Примите меры, чтобы автомобиль не скатывался.

- Не включайте стояночный тормоз.
- Откройте капот, закройте все двери и запирайте автомобиль.
- Снимите зажим с "минусового" контакта аккумуляторной батареи автомобиля. Убедитесь в том, что все системы, включая противоугонную сигнализацию, отключены.

Ввод в эксплуатацию

Описанные ниже действия необходимо выполнить при следующем приеме автомобиля в эксплуатацию:

- Подключите зажим к минусовой клемме аккумуляторной батареи автомобиля. Включите электро-стеклоподъемники.
- Проверьте давление в шинах.
- Заполните бачок стеклоомывателя.
- Проверьте уровень моторного масла.

- Проверьте уровень охлаждающей жидкости.
- При необходимости установите на место номерной знак.

Утилизация отработавшего срок службы автомобиля

Информация о центрах восстановления и утилизации старых автомобилей приведена на нашем сайте. Утилизацию могут проводить только уполномоченные на это предприятия.

Проверка автомобиля

Выполнение работ

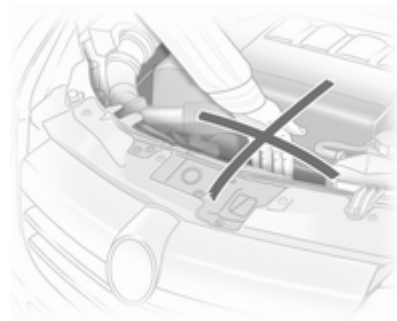

⚠ Предупреждение

Проверки в моторном отсеке можно выполнять только при выключенном зажигании.

Вентилятор радиатора может заработать даже при выключенном зажигании.

⚠ Опасность

Система зажигания и ксеноновые фары находятся под высоким напряжением. Не касайтесь этих узлов.

Для облегчения поиска, пробки заправочных горловин моторного масла, охлаждающей жидкости, моющей жидкости, а также ручка масляного щупа выкрашены в желтый цвет.

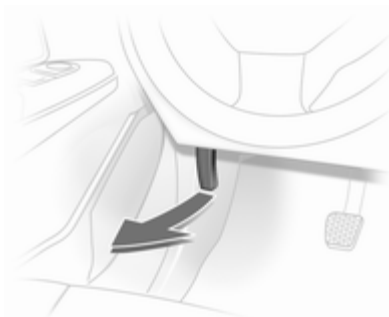
Капот**Открытие**

Потяните за отжимной рычаг и верните его в исходное положение.



Поднимите страховочный захват вверх и откройте капот.

Воздухозаборник ⇨ 147.

Установите опору капота.

Закрывание

Перед тем как закрыть капот, уложите опору в держатель.

Опустите капот двигателя, захлопните его и проверьте блокировку. Убедитесь, что капот защелкнулся.

Моторное масло

Уровень масла в двигателе проверяется автоматически, сообщения о работе автомобиля ⇨ 108. Однако необходимо регулярно проверять уровень моторного масла вручную, чтобы избежать повреждения двигателя. Проверить, что применяется моторное масло с надлежащими характеристиками. Рекомендуемые для применения эксплуатационные жидкости и смазки ⇨ 230

Автомобиль должен стоять на ровной поверхности. Двигатель должен быть прогрет до рабочей температуры и выключен не менее, чем за 5 минут до проверки.

Выньте щуп определения уровня масла, протрите его, вставьте до упора на ручке, снова выньте его и определите уровень масла.

Вставьте щуп до упора на ручке и поверните на пол-оборота.

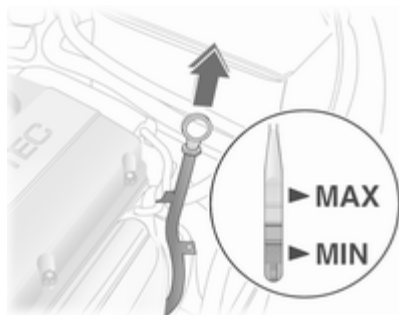

В зависимости от двигателя, для определения уровня масла применяются различные щупы.

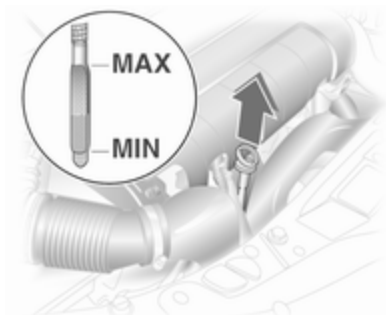
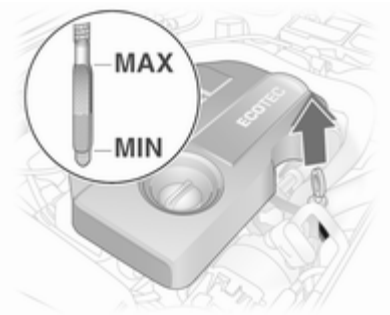

Если уровень моторного масла упал до отметки **MIN**, необходимо долить моторное масло.

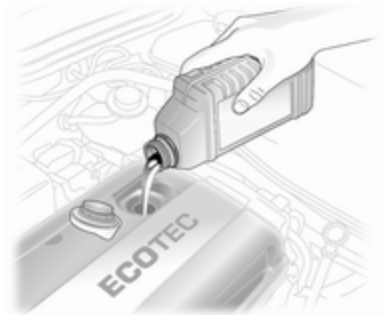

Мы рекомендуем использовать моторное масло того же качества, которое было использовано во время последней замены масла.

Уровень моторного масла не должен быть выше верхней отметки **MAX** на щупе.

Внимание

Излишки масла необходимо слить или откачать.

Заправочные емкости ⇨ 257.

Установите крышку ровно и затяните ее.

Охлаждающая жидкость двигателя

Охлаждающая жидкость предохраняет от замерзания примерно до -28°C .

Внимание

Применяйте только разрешенный антифриз.

Уровень охлаждающей жидкости

Внимание

Слишком низкий уровень охлаждающей жидкости может привести к повреждению двигателя.

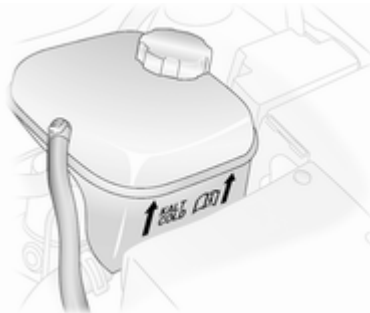

Когда система охлаждения холодная, уровень охлаждающей жидкости должен быть выше метки **KALT/COLD**. Если уровень низкий, долейте охлаждающую жидкость.

⚠ Предупреждение

Перед тем как снять крышку расширительного бачка, дайте двигателю остыть. Осторожно отверните крышку, постепенно стравливая давление.

Залейте антифриз. Если антифриза нет, залейте водопроводную или дистиллированную воду. Плотнo заверните крышку. Проверьте концентрацию антифриза и устраните причину его потери на станции техобслуживания.

Промывочная жидкость

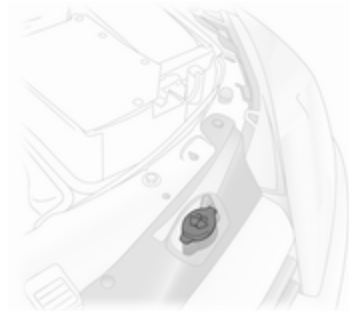

Залейте чистую воду, смешанную с соответствующим количеством содержащей антифриз промывочной жидкости.

Тормозная система

Визжание указывает, что тормозные накладки сносились до минимальной толщины. Можно продолжать движение, но постарайтесь как можно скорее заменить тормозные накладки.

После установки новых тормозных колодок, первые несколько поездок избегайте резких торможений.

Тормозная жидкость

⚠ Предупреждение

Тормозная жидкость ядовита и вызывает коррозию. Постарайтесь, чтобы она не попала в глаза, на кожу, одежду и на окрашенные поверхности.



Уровень тормозной жидкости должен лежать между метками **MIN** и **MAX**.

При добавлении тормозной жидкости соблюдайте максимальную чистоту, поскольку ее загрязнение может стать причиной неисправности тормозной системы. Немедленно устраните причину потери тормозной жидкости на станции техобслуживания.

Используйте тормозную жидкость только разрешенных для данного автомобиля типа, жидкость для тормозной системы и сцепления
 ⇨ 182.

Аккумуляторная батарея

Аккумуляторная батарея автомобиля не требует обслуживания.

Не допускается утилизация батареек с обычным бытовым мусором. Батарейки следует сдавать для утилизации в специальных пунктах сбора.

При простое автомобиля более 4 недель может потребоваться подзарядка аккумуляторной батареи. Снимите зажим с "минусового" контакта аккумуляторной батареи автомобиля.

Перед тем как приступить к подключению и отключению контактов аккумулятора, убедитесь, что зажигание выключено.

Сирену противоугонной сигнализации необходимо отключить следующим образом: Включить зажигание, выключить зажигание, а затем отсоединить аккумуляторную батарею автомобиля в течение 15 секунд.

Защита от разрядки аккумуляторной батареи ↪ 134.

Удаление воздуха из топливной системы дизельного двигателя

Если топливный бак был израсходован полностью, необходимо стравить воздух из системы подачи дизельного топлива. Включите зажигание трижды, по 15 секунд каждый раз. После этого запустите двигатель максимум на 40 секунд. Повторите эту процедуру, выждав не менее 5 секунд. Если двигатель не запускается, обратитесь за помощью на станцию техобслуживания.

Замена щетки стеклоочистителя

Установка стеклоочистителей ветрового стекла в положение для обслуживания



Выключите зажигание, но не вынимайте ключ зажигания и не открывайте водительскую дверь.

В течение 4 секунд нажмите рычаг стеклоочистителей вниз и отпустите его, как только стеклоочистители установятся вертикально.

Щетки стеклоочистителя ветрового стекла



Поднимите рычаг стеклоочистителя, наклоните щетку на 90° к рычагу и снимите ее движением вбок.

Стеклоочиститель заднего стекла

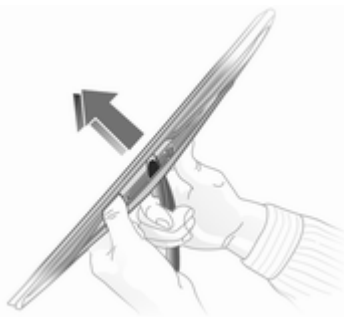

Поднимите рычаг стеклоочистителя. Разблокируйте и снимите щетки стеклоочистителя.

Замена ламп

Выключите зажигание и соответствующий выключатель или закройте двери.

Новую лампу держите только за цоколь. Не касайтесь стеклянной колбы голыми руками.

Используйте лампы того же типа, что и заменяемые.

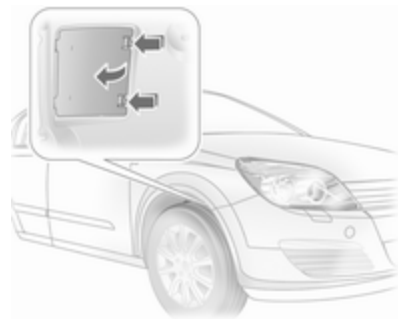

Замена ламп крайних передних приборов осуществляется через проемы в передней колесной нише: поверните колеса, чтобы

обеспечить доступ к проемам, освободите захват и снимите крышку.

Для замены ламп на правой стороне моторного отсека, снимите шланг воздушного фильтра. На левой стороне выньте вилку блока предохранителей.

Галогеновые передние фары

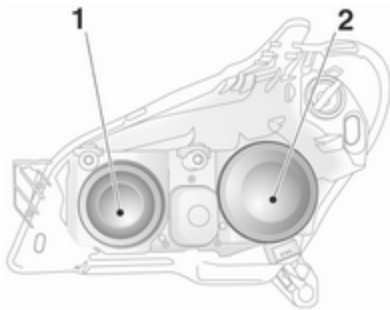

Передние фары имеют отдельные системы дальнего света **1** (внутренние лампы) и ближнего света **2** (наружные лампы).

Ближний свет

1. Замена ламп осуществляется через проем в колесной нише.

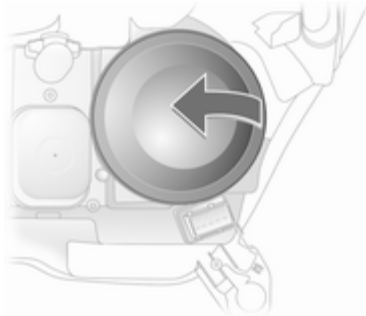

2. Снимите защитную крышку **2**.

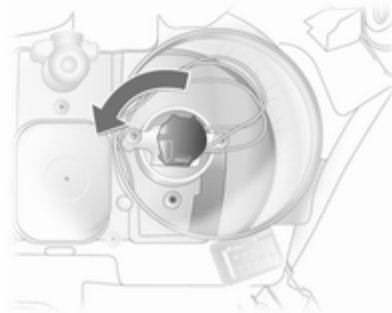

3. Поворачивайте патрон лампы против часовой стрелки, пока он не освободится. Выньте патрон лампы из отражателя.

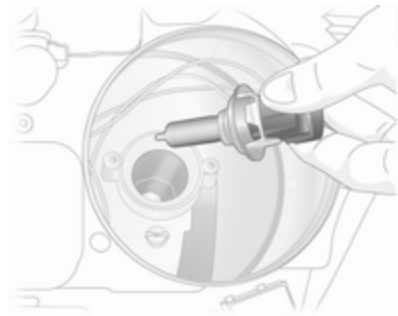

4. Выньте лампу из патрона и замените ее.

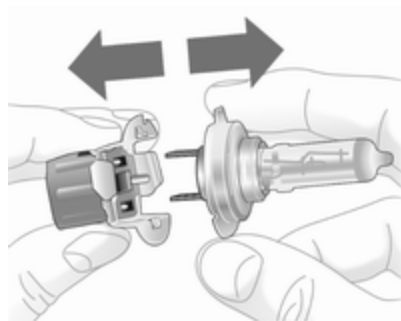

5. Вставьте патрон, проденьте два лепестка в отражатель и закрепите его на месте, повернув по часовой стрелке.
6. Поверните держатель лампы вправо до упора.
7. Установите защитную крышку.
8. Закройте проем в колесной нише крышкой.

Дальний свет

1. Доступ к лампам осуществляется из моторного отсека.

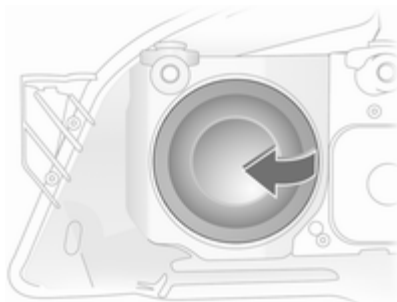

2. Снимите защитную крышку 1.
3. Отсоедините разъем жгута от лампы.



4. Снимите проволочный зажим с держателя, нажав на него вперед и откинув вниз.
5. Выньте лампу из корпуса отражателя.
6. При установке новой лампы, вставьте ее лепестки в прорези отражателя и закрепите пружинным зажимом.
7. Установите на лампу разъем жгута.
8. Установите защитную крышку.

Боковые фары

1. Доступ к лампам осуществляется из моторного отсека.

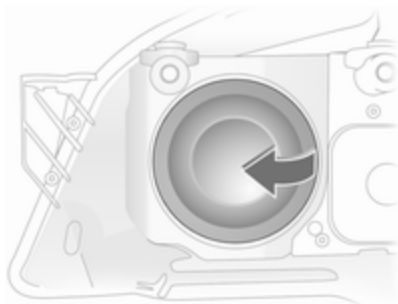

2. Снимите защитную крышку 1.

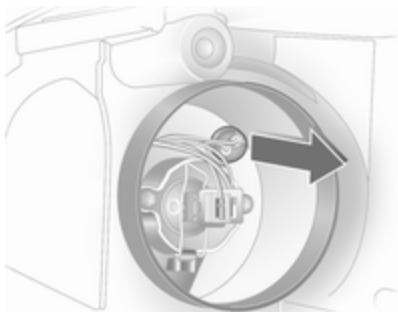

3. Выньте патрон лампы стояночного огня из отражателя.

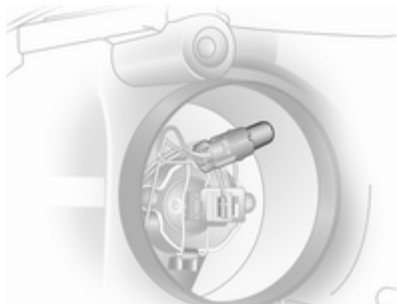

4. Выньте лампу из гнезда и установите новую лампу.

5. Вставьте патрон в отражатель. Установите защитную крышку фары.

Система ксеноновых фар

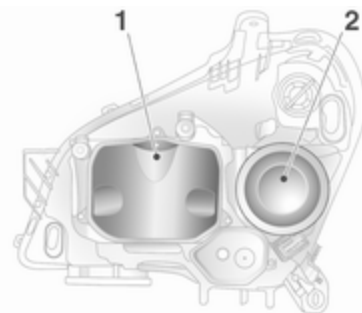

Фары имеют отдельные системы ближнего света 1 (внутренние лампы) и дальнего света 2 (наружные лампы).

Ближний свет

⚠ Опасность

При включенном ближнем свете фар электрическое напряжение является очень высоким. Не касайтесь этих узлов. Замену ламп необходимо производить в сервисном центре.

Дальний свет

1. Замена ламп осуществляется через проемы в надколесных арках.



2. Снимите защитную крышку.



3. Поверните левый патрон лампы и освободите его.

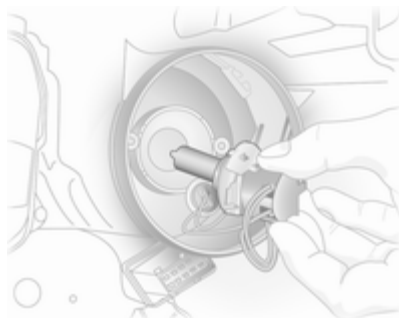

4. Удалите патрон лампы вместе с лампой из рефлектора.

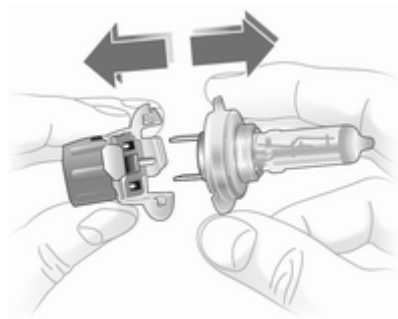

5. Выньте лампу из патрона.
6. Вставьте новую лампу так, чтобы два зажима патрона лампы зафиксировались в выемках в рефлекторе.
7. Поверните патрон лампы вправо до упора.
8. Установите защитный колпак на место и закройте его.

Боковые фонари



1. Замена ламп осуществляется через проемы в надколесных арках.
2. Снимите защитный колпак фары дальнего света.

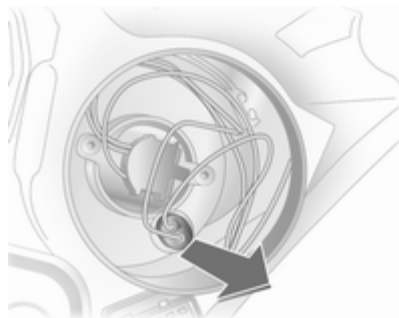

3. Демонтируйте розетку стоячного огня из рефлектора.

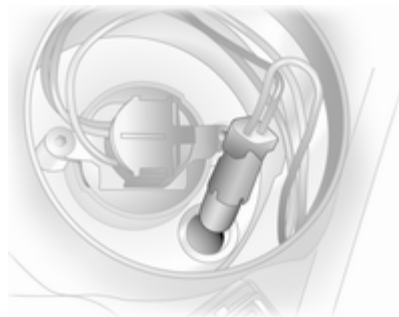

4. Выньте лампу из гнезда и установите новую лампу.
5. Вставьте патрон в отражатель. Установите защитную крышку на место и закройте ее.

Противотуманная фара

Замену ламп выполнять на станции техобслуживания.

Передние указатели поворота

1. Замена ламп осуществляется через проем в колесной нише.

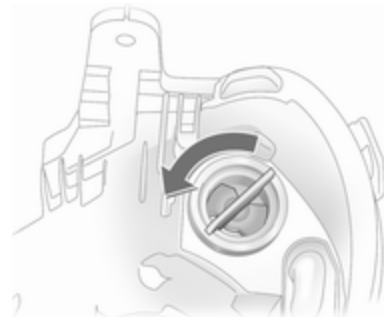

2. Поверните патрон лампы против часовой стрелки и выньте его.

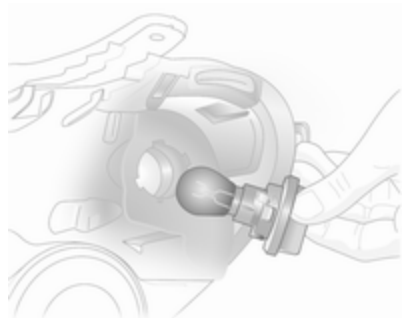

3. Слегка втолкните патрон лампы в гнездо, поверните против часовой стрелки, демонтируйте и замените лампу.
4. Вставьте патрон в отражатель и поверните по часовой стрелке до фиксации.

Задние огни

5-дверный Limousine



1. При замене ламп с правой стороны откройте замок с помощью монеты и опустите крышку.

При замене ламп с левой стороны поверните оба замка с помощью монеты и опустите крышку ⇨ 204.

2. Отсоедините разъем жгута проводов от патрона лампы.



3. Ослабьте крепежные гайки с помощью колесного ключа, а потом открутите их вручную. Автомобильный инструмент ⇨ 206.

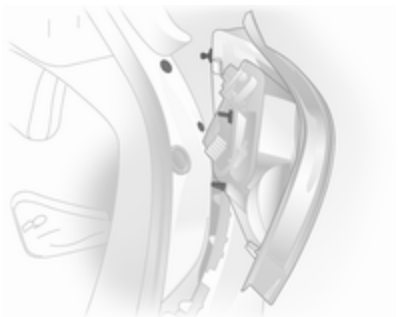

4. Отделите корпус лампы движением назад.



5. Выкрутите с помощью отвертки три винта. Нажмите на фиксирующие выступы на внутренней стороне держателя лампы и снимите держатель лампы.

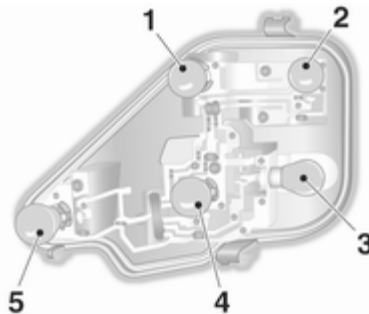

6. Демонтируйте и замените лампу.

Фонарь заднего хода (1)

Указатель поворота (2)

Фонарь заднего хода/тормозной огонь (3)

Фонарь заднего хода (4)

Противотуманная фара, может располагаться только с одной стороны (5)

7. Установите держатель лампы в ее корпус и убедитесь в том, что она правильно защелкнута.



8. Проверьте, вложены ли уплотнения в патрон лампы и зафиксированы ли винты.

9. Вставьте корпус лампы в корпус фары, фиксируя выступ и шаровую цапфу в выемках. Затяните крепежные гайки, используя колесный ключ. Подсоедините штекер кабеля. Закройте и зафиксируйте крышку.

3-дверный Limousine

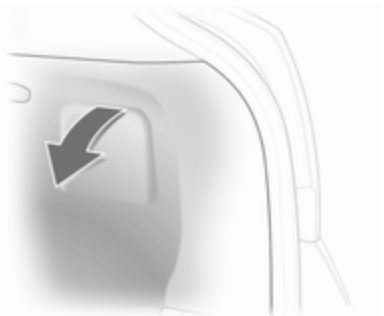

1. Чтобы заменить лампы, опустите крышку.
2. Отсоедините разъем жгута проводов от патрона лампы.



3. Ослабьте крепежные гайки с помощью колесного ключа, а потом открутите их вручную. Автомобильный инструмент \varnothing 206.

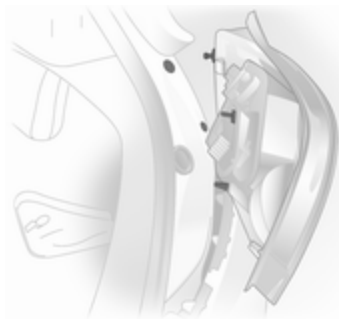

4. Отделите корпус лампы движением назад.



5. Удалите уплотнение с крепежного болта. Нажмите на фиксирующие выступы на внешней стороне держателя лампы и снимите держатель лампы.

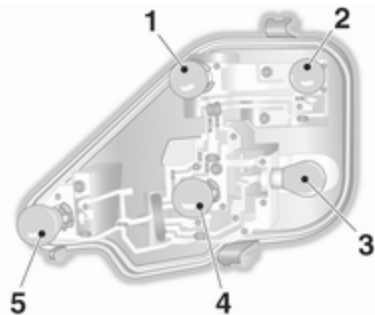

6. Демонтируйте и замените лампу.

Фонарь заднего хода (1)

Указатель поворота (2)

Фонарь заднего хода/тормозной огонь (3)

Фонарь заднего хода (4)

Противотуманная фара, может располагаться только с одной стороны (5)

7. Установите держатель лампы в ее корпус и убедитесь в том, что она правильно защелкнута.



8. Проверьте, вложены ли уплотнения в патрон лампы и зафиксированы ли винты.

9. Вставьте корпус лампы в корпус фары, фиксируя выступ и шаровую цапфу в выемках. Затяните крепежные гайки, используя колесный ключ. Подсоедините штекер кабеля. Закройте и зафиксируйте крышку.

4-дверный Limousine



1. Для замены ламп передвиньте фиксатор и снимите крышку в багажном отделении.

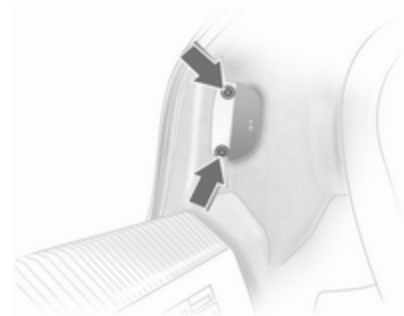

2. Открутите с помощью обыкновенного ключа винты, находящиеся под крышкой, и удалите их.

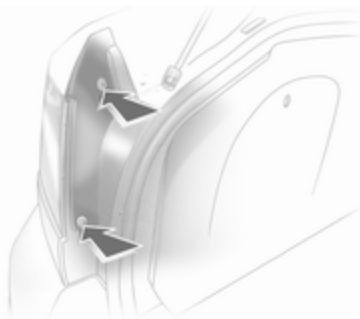

3. Выкрутите с помощью отвертки три винта и снимите патрон лампы. Автомобильный инструмент ⇨ 206.

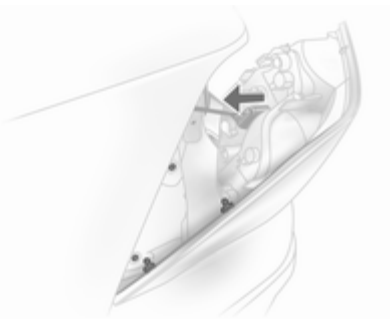

4. Выдавите назад задние огни, придерживая корпус лампы снаружи. Отсоедините провод от держателя лампы.

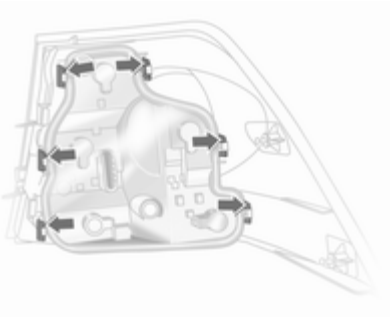

5. Выдавите шесть блокировочных фиксаторов корпуса лампы и снимите держатель лампы.



6. Демонтируйте и замените лампу.

Тормозной огонь (1)

Фонарь заднего хода (2)

Противотуманная фара, может располагаться только с одной стороны (3)

Указатель поворота (4)

Фонарь заднего хода (5)

7. Зафиксируйте патрон лампы в корпусе лампы. Проверьте, правильно ли установлено уплотнение и правильно ли зафиксирован держатель.
8. Подсоедините штекер кабеля. Вставьте корпус лампы в корпус фары, фиксируя болты с полукруглой головкой в выемках. Закрепите корпус лампы в корпусе фары с помощью четырех винтов. Закройте крышку и зафиксируйте ее.

Station wagon, Van



1. Освободите крышку, нажимая на фиксирующие выступы, и снимите ее.

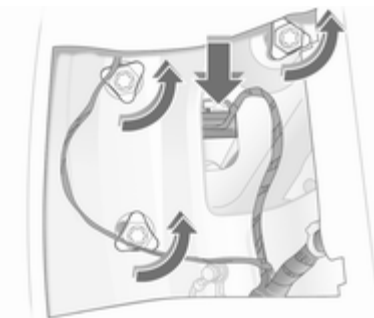

2. Отсоедините разъем жгута проводов от патрона лампы.
3. Ослабьте крепежные гайки и снимите корпус лампы назад.

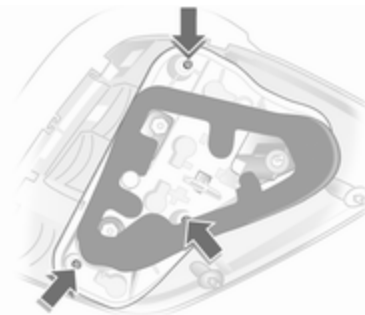

4. Выкрутите с помощью отвертки три винта и снимите патрон лампы. Автомобильный инструмент \varnothing 206.



5. Демонтируйте и замените лампу.

Фонарь заднего хода/тормозной огонь (1)

Указатель поворота (2)

Фонарь заднего хода (3)

Противотуманная фара, может располагаться только с одной стороны (4)

6. Зафиксируйте патрон лампы в корпусе лампы и установите на место болты. Вставьте корпус лампы в корпус фары и затяните крепежные гайки вручную.

Подсоедините штекер кабеля.

Закройте и зафиксируйте крышку.

TwinTop



1. Выкрутите стопорные гайки.

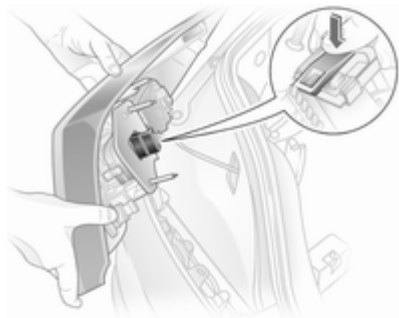

2. Демонтируйте корпус лампы снаружи. Освободите заглушку, нажимая на крышку, и снимите ее с патрона лампы.
3. Выньте уплотнение из патрона лампы.

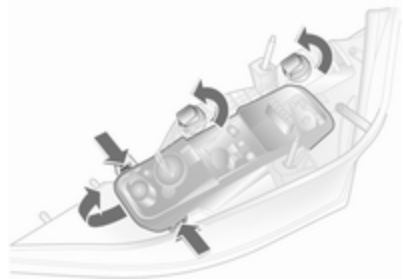

4. Освободите розетки, поворачивая и удаляя их. Нажмите на фиксирующие выступы по длинной стороне патрона лампы снаружи; поднимите патрон лампы за передний конец и демонтируйте его.

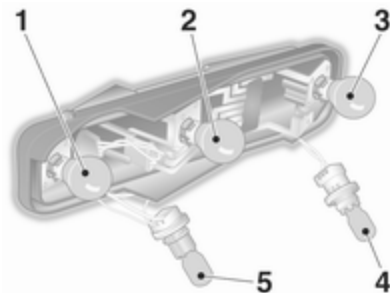

5. Демонтируйте и замените лампу.

Фонарь заднего хода/тормозной огонь (1)

Фонарь заднего хода (2)

Противотуманная фара, может располагаться только с одной стороны (3)

Фонарь заднего хода (4)

Указатель поворота (5)

6. Вставьте патрон лампы в корпус лампы, вставляя сначала выступ в передней части заглушки. Сложите вместе патрон лампы, проверяя правильность фиксации. Вставьте розетки и зафиксируйте, поворачивая.



7. Установите уплотнение в патрон лампы. Проверьте, ровная ли поверхность уплотнения в области болтов.
8. Закрепите заглушку. Вставьте корпус лампы в корпус фары, проверяя правильность положения шаровых цапф в выемках. Затяните стопорные гайки.

Боковые указатели поворота

Замену ламп необходимо выполнять на станции техобслуживания.

Освещение номерного знака

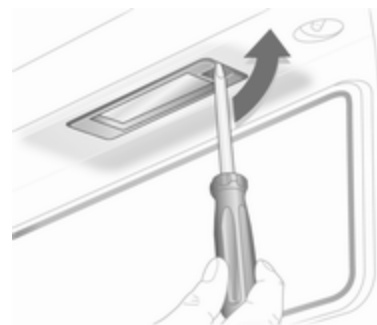

1. Вставьте отвертку в корпус, надавите в сторону и освободите пружину.



2. Выньте корпус лампы вниз, не тяните его за кабель.
3. Приподнимите накладку и отключите разъем жгута от патрона лампы.



4. Поверните патрон лампы против часовой стрелки, пока он не освободится.
5. Выньте лампу из патрона и установите новую лампу.
6. Вставьте патрон в корпус лампы и поверните его по часовой стрелке.
7. Подключите к патрону разъем жгута.
8. Вставьте и закрепите корпус лампы.

Освещение салона

Передний плафон, лампы для чтения

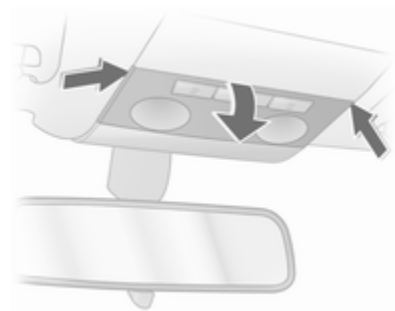

1. Освободите линзу, слегка нажав ее вниз и снимите ее, перемещая под углом вниз.
2. Выньте лампу и замените ее новой.
3. Закрепите линзу.

Задний плафон и лампа для чтения.

Замену ламп выполнять на станции техобслуживания.

Освещение перчаточного ящика, освещение багажного отделения, освещение нижнего пространства салона



1. Выдавите фонарь с помощью отвертки.



2. Слегка надавите лампу в направлении пружинного зажима и выньте ее.
3. Вставьте новую лампу.
4. Установите фонарь на место.

Освещение щитка приборов

Замену ламп выполнять на станции техобслуживания.

Электрическая система

Предохранители

Маркировка нового предохранителя должна совпадать с маркировкой дефектного предохранителя.

В автомобиле имеется два блока предохранителей: за крышкой с левой стороны багажного отделения и в передней левой части моторного отсека.

Запасные предохранители хранятся в блоке предохранителей исполнения В, расположенном в багажном отделении. Откройте крышку ↻ 204.

Перед заменой предохранителя отключите соответствующий выключатель или выключите зажигание.

Дефектный предохранитель можно определить по сгоревшей плавкой нити. Замену предохранителя производить только после устранения причины его выхода из строя.

Некоторые цепи могут быть защищены несколькими предохранителями.

Кроме того, могут быть вставлены предохранители, не имеющие конкретного назначения.

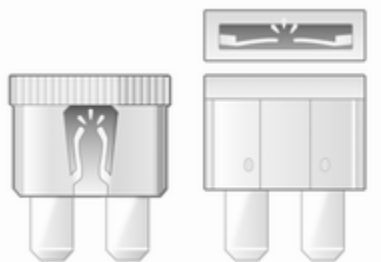

30040



30041

Приспособление для снятия предохранителей

Приспособление для снятия предохранителей хранится в блоке предохранителей, установленном в багажном отделении.

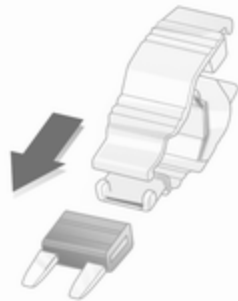

30042

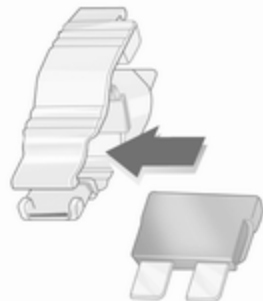

30042



30044

Наденьте приспособление на предохранитель сверху или сбоку, в зависимости от типа предохранителя, и выньте предохранитель.

Блок предохранителей в моторном отсеке



Вставьте отвертку в отверстие как можно глубже и наклоните ее в сторону. Поднимите крышку вверх и снимите ее.

В зависимости от варианта исполнения блока предохранителей багажного отделения ⇨ 204, установленные в блоке предохранители имеют два разных расположения.



Расположение предохранителей в блоке предохранителей багажного отделения, вариант А**№ Электрическая цепь**

- 1 ABS
- 2 ABS
- 3 Внутренний вентилятор системы климат-контроля
- 4 Внутренний вентилятор, отопитель, кондиционер
- 5 Вентилятор радиатора
- 6 Вентилятор радиатора
- 7 Центральный замок
- 8 Омыватель ветрового стекла, задняя дверь
- 9 Обогрев заднего стекла, обогрев наружного зеркала
- 10 Диагностический разъем
- 11 Приборы
- 12 Мобильный телефон, информационно-развлекательная система, дисплей

№ Электрическая цепь

- 13 Плафон
- 14 Очиститель ветрового стекла
- 15 Очиститель ветрового стекла
- 16 Звуковой сигнал, ABS, выключатель стоп-сигнала, кондиционер
- 17 Фильтр дизельного топлива или кондиционер
- 18 Стартер
- 19 –
- 20 Звуковой сигнал
- 21 Электронное оборудование двигателя
- 22 Электронное оборудование двигателя
- 23 Регулировка угла наклона фар
- 24 Топливный насос
- 25 –
- 26 Электронное оборудование двигателя
- 27 Отопитель, кондиционер
- 28 –

№ Электрическая цепь

- 29 Сервоусилитель рулевого управления
- 30 Электронное оборудование двигателя
- 31 Очиститель заднего стекла
- 32 Выключатель стоп-сигнала
- 33 Регулировка угла наклона фар, выключатель света, выключатель сцепления, приборы, модуль двери водителя
- 34 Блок управления, модуль колонки рулевого управления
- 35 Информационно-развлекательная система
- 36 Прикуриватель, передняя розетка

Расположение предохранителей в блоке предохранителей багажного отделения, вариант В

№ Электрическая цепь

- 1 ABS
- 2 ABS
- 3 Салонный вентилятор электронного климат-контроля.
- 4 Отопитель и кондиционер
- 5 Вентилятор радиатора
- 6 Вентилятор радиатора
- 7 Омыватель ветрового стекла
- 8 Звуковой сигнал
- 9 Система омывателя передних фар
- 10 –
- 11 –
- 12 –
- 13 Противотуманная фара
- 14 Очиститель ветрового стекла
- 15 Очиститель ветрового стекла

№ Электрическая цепь

- 16 Электронные блоки управления, система Open&Start, ABS, выключатель стоп-сигнала, TwinTop
- 17 Обогрев фильтра дизельного топлива
- 18 Стартер
- 19 Электронное оборудование коробки передач
- 20 Кондиционер
- 21 Электронное оборудование двигателя
- 22 Электронное оборудование двигателя
- 23 Адаптивные фары, регулировка угла наклона фар
- 24 Топливный насос
- 25 Электронное оборудование коробки передач
- 26 Электронное оборудование двигателя
- 27 Сервоусилитель рулевого управления

№ Электрическая цепь

- 28 Электронное оборудование коробки передач
- 29 Электронное оборудование коробки передач
- 30 Электронное оборудование двигателя
- 31 Адаптивные фары, регулировка угла наклона фар
- 32 Тормозная система, кондиционер, выключатель сцепления
- 33 Адаптивные фары, регулировка угла наклона фар, выключатель света
- 34 Блок управления, модуль колонки рулевого управления
- 35 Информационно-развлекательная система
- 36 Мобильный телефон, информационно-развлекательная система, дисплей

Блок предохранителей в багажном отсеке



Блок предохранителей расположен за облицовкой.

Не храните под облицовкой никаких посторонних предметов.

В зависимости от оборудования, имеются два разных блока предохранителей.

5-дверный Limousine, Caravan, Van

Чтобы открыть, поверните оба фиксатора с помощью монеты и опустите крышку.

3-дверный Limousine

Чтобы открыть, поднимите крышку вверх.

4-дверный Limousine

Чтобы открыть, поверните фиксатор против часовой стрелки и опустите крышку.

TwinTop

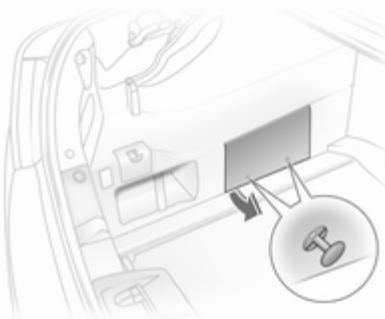

Чтобы открыть, вытяните две кнопки, снимите зажимы и поднимите крышку.

Блок предохранителей, вариант А

Для замены предохранителя снимите соответствующий защитный колпачок.



№ Электрическая цепь

- 1 Противотуманная фара
- 2 -
- 3 Розетка багажного отделения
- 4 Фонари заднего хода
- 5 Задние электрические стеклоподъемники
- 6 Кондиционер

№ Электрическая цепь

- 7 Передние электрические стеклоподъемники
- 8 Обогрев наружных зеркал

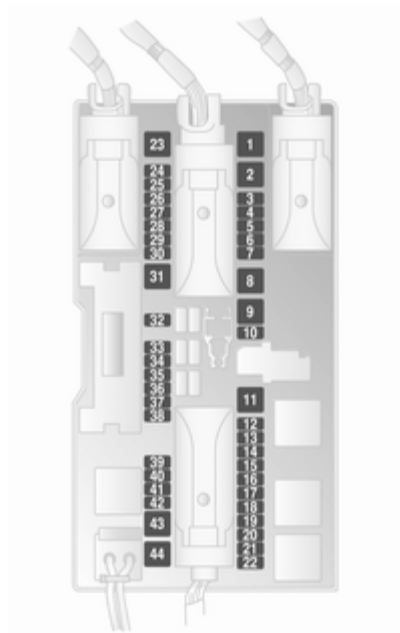
**Блок предохранителей,
вариант В****№ Электрическая цепь**

- 1 Передние электрические стеклоподъемники
- 2 –
- 3 Приборы
- 4 Обогрев, кондиционер, электронный климат-контроль
- 5 Подушки безопасности
- 6 –
- 7 –
- 8 –
- 9 –
- 10 –
- 11 Обогрев заднего стекла
- 12 Очиститель заднего стекла
- 13 Система помощи при парковке
- 14 Отопитель, кондиционер
- 15 –
- 16 Устройство регистрации занятости сиденья, система Open&Start

№ Электрическая цепь

- 17 Датчик дождя, система контроля давления в шинах, внутреннее зеркало
- 18 Приборы, переключатели
- 19 –
- 20 CDC
- 21 Обогрев наружных зеркал
- 22 Потолочный люк
- 23 Задние электрические стеклоподъемники
- 24 Диагностический разъем
- 25 –
- 26 Электрические складываемые наружные зеркала
- 27 Ультразвуковой датчик, противоугонная сигнализация
- 28 –
- 29 Прикуриватель, передняя розетка
- 30 Задняя розетка
- 31 –
- 32 –

№ Электрическая цепь

- 33 Система Open&Start
- 34 Потолочный люк, TwinTop
- 35 Задняя розетка
- 36 Гнездо для тягово-сцепного устройства
- 37 –
- 38 Центральный замок, клемма 30
- 39 Обогрев левого сидения
- 40 Обогрев правого сиденья
- 41 –
- 42 –
- 43 –
- 44 –

Инструменты**Инструмент****Автомобили, оборудованные комплектом для ремонта шин**

Набор инструментов и комплект для ремонта шин находятся в вещевом отсеке под крышкой пола багажного отделения.

Автомобили, оборудованные запасным колесом

Домкрат и набор инструментов находятся в вещевом отсеке в чехле под запасным колесом. Запасное колесо ⇨ 218

TwinTop

Инструменты для аварийного ремонта жесткой складной крыши находятся в перчаточном ящике.

Колеса и шины

Состояние шин, состояние колес

Перезжайте бордюры медленно и, по возможности, под прямым углом. При пересечении острых кромок можно повредить шину и колесо. Во время стоянки не притирайтесь шинами к бордюру.

Регулярно осматривайте колеса на предмет повреждений. При повреждении или повышенном износе обратитесь за помощью на станцию техобслуживания.

Шины

Шины размера 225/45 R 17 разрешается устанавливать только на автомобили, оснащенные системой динамической стабилизации.

Astra OPC "Вариант Нюрбургринг" с шинами 225/40 ZR 18

В фабричную комплектацию этой модели входят спортивные шины с высокими ходовыми данными, размер 225/40 ZR 18. Эти шины предусмотрены для использования на дорогах общественного пользования, но они обладают типичными гоночными характеристиками и соответствующим мелким протектором. Эти шины обеспечивают опытным водителям, которые любят спортивную езду, улучшенные ходовые данные при более высокой скорости на сухой поверхности дороги. Это может, однако, при превышении ограничения без предупреждения привести к отрыву автомобиля от дороги. Избегайте рискованной езды именно из-за этих улучшенных ходовых данных. При мокрой погоде стиль вождения и скорость должны соответствовать мелким протекторам.

Зимние шины

Зимние шины повышают безопасность движения при температурах ниже 7 °С и поэтому должны устанавливаться на всех колесах.

Шины размеров 215/45 R 17, 225/45 R 17, 225/40 R 18¹⁾ и 235/35 R 19 в качестве зимних шин устанавливать нельзя.

Limousine, Station wagon, Van: шины размера 215/45 R 17 разрешены для применения только в качестве зимних шин, если автомобиль на фабрике был оснащен 18-дюймовыми колесами.

Для модели Astra OPC зимние шины можно устанавливать только на разрешенные компанией Opel легкосплавные литые диски.

Устойчивые к проколам зимние шины можно устанавливать только на оригинальные легкосплавные литые диски.

В тех странах, где это предусмотрено правилами, установите в поле зрения водителя наклейку с информацией о предельной скорости.

Устойчивые к проколам шины

Устойчивые к проколам шины имеют самонесущие усиленные боковины, благодаря чему даже на полностью спущенной шине можно проехать некоторое расстояние.

Установка устойчивых к проколам шин допускается только на автомобили, оборудованные системой динамической стабилизации и системой контроля давления в шинах или обнаружения спущенного колеса.

Внимание

Даже если на автомобиле установлены устойчивые к проколам шины, регулярно проверяйте в них давление.

В зависимости от производителя, шины устойчивые к проколам можно отличить по маркировке на борту. Напр.

ROF = RunOnFlat для Goodyear или

SSR = Self Supporting Runflat Tyre для Continental.

Устойчивые к проколам шины можно использовать только в сочетании с оригинальными легкосплавными литыми дисками.

Не пользуйтесь комплектом для ремонта шин.

Не применяйте систему поддержания давления в шинах ECO.

¹⁾ Astra OPC: допускается применять в качестве зимних шин без использования цепей противоскольжения.

Устойчивые к проколам шины нельзя устанавливать вместе со стандартными шинами.

При переходе на стандартные шины проверьте, есть ли в автомобиле запасное колесо или комплект для ремонта шин.

Движение на поврежденной шине

О падении давления в шине водителя информирует система контроля давления в шинах или система обнаружения спустившего колеса.

На спущенной шине можно продолжить движение

- с максимальной скоростью 80 км/ч
- на расстояние до 80 км

⚠ Предупреждение

При этом управлять автомобилем будет труднее. Увеличится тормозной путь.

Выберите стиль и скорость вождения с учетом изменившихся условий.

Обозначение шин

Например, **195/65 R 15 91 H**

- 195** = ширина шины в мм
- 65** = отношение поперечного сечения (высота шины к ее ширине) в %
- R** = конструкция шины: радиальная
- RF** = тип: RunFlat
- 15** = диаметр обода колеса в дюймах
- 91** = коэффициент грузоподъемности, например, 91 соответствует 618 килограммам
- H** = шифр скорости

шифр скорости:

- Q** = до 160 км/ч
- S** = до 180 км/ч
- T** = до 190 км/ч
- H** = до 210 км/ч
- V** = до 240 км/ч
- W** = до 270 км/ч

Давление в шинах

Проверяйте давление в холодных шинах каждые две недели и перед каждой длительной поездкой. Не забудьте про запасное колесо. Это относится и к автомобилям, оснащенным системой контроля давления в шинах.

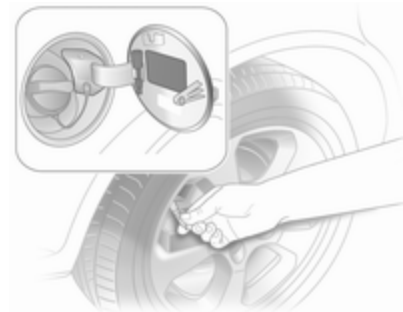

Снимите ключ для откручивания колпачков вентилях колес с лючка бензобака и с его помощью отверните колпачок.



На автомобилях с системой контроля давления в шинах наворачните на вентиль переходник.

Давление в шинах ⇨ 258 указано на табличке на внутренней стороне лючка бензобака.

Данные о давлении приведены для холодных шин. Они справедливы как для летних, так и для зимних шин.

Запасное колесо накачивайте до давления, указанного для полной нагрузки.

Система поддержания давления в шинах ЕСО позволяет максимально снизить расход топлива. Она используется с устойчивыми к проколам шинами.

При неправильном давлении в шинах снижается безопасность, ухудшаются ходовые качества, комфортность, расход топлива и увеличивается износ шин.

⚠ Предупреждение

Чрезмерно низкое давление может привести к сильному нагреву шин и их внутренним повреждениям, способным вызвать расслоение протектора, а на высокой скорости даже разрыв шины.

Система мониторинга давления в шинах

Система контроля давления в шинах при скорости движения автомобиля выше определенного предела непрерывно проверяет давление всех четырех шин.

Все колеса должны быть оснащены датчиками давления, давление в шинах должно отвечать паспортным значениям. При отсутствии датчиков, давление в шинах отслеживается системой обнаружения спустившей шины ⇨ 211.

Текущее значение давления в шинах можно вывести на Info-Display ⇨ 126.

Информационные сообщения, давление в шинах ⇨ 120.

Индикатор (U) ⇨ 107.

Если установлен комплект колес без датчиков (например, четыре зимних шины), будет выведено сообщение об ошибке. Система контроля давления в шинах не работает. Если возможно, установите датчики.

Коммерческие жидкости для ремонта шин могут повредить систему. Используйте только оригинальные компоненты.

Работу системы контроля давления в шинах могут нарушить внешние радиоустановки высокой мощности.

Инициализация системы



После замены колеса систему следует инициализировать: накачайте шины до указанного давления, включите зажигание, нажмите

и удерживайте кнопку **DDS** примерно 4 секунды, индикатор (⚠) должен мигнуть три раза.

Система обнаружения падения давления в шинах

Система обнаружения спущенной шины непрерывно отслеживает скорость вращения всех четырех колес.

При потере шиной давления индикатор (⚠) загорится красным светом. Немедленно остановитесь и проверьте давление в шинах.

Индикатор (⚠) ⇄ 107.

Инициализация системы



После подкачки шин или смены колеса систему нужно инициализировать: Включите зажигание, нажмите и удерживайте кнопку **DDS** примерно 4 секунды, индикатор (⚠) должен мигнуть три раза.

Глубина протектора

Регулярно проверяйте глубину протектора.

Из соображений безопасности шину нужно заменить при глубине протектора 2-3 мм (4 мм для зимней шины).



Установленной правилами минимальной глубине рисунка протектора (1,6 мм) соответствует появление индикаторов износа (TWI). Места индикаторов отмечены на боковине покрышки.

Если износ передних колес больше износа задних колес, поменяйте колеса местами.

Старение шин происходит даже в том случае, если они не используются. Мы рекомендуем заменять комплект покрышек каждые 6 лет.

Смена шин и размер колеса

Если шины по размеру отличаются от оригинальных, может потребоваться перепрограммировать спидометр и внести в автомобиль другие изменения.

После установки шин другого размера замените табличку, содержащую сведения о давлении в шинах.

⚠ Предупреждение

Установка неподходящих шин или дисков может стать причиной аварии и аннулирования разрешения на эксплуатацию автомобиля.

Колпаки колес

Используйте оригинальные колесные колпаки и шины, рекомендуемые для соответствующего автомобиля и отвечающие всем предъявляемым к комбинациям дисков и шин требованиям.

При выборе других крышек и шин следите, чтобы у шины не было защитных утолщений.

Колпаки не должны ухудшать условия охлаждения тормозных механизмов.

При установке цепей противоскольжения колесные колпаки следует снять.

⚠ Предупреждение

Использование неподходящих колесных колпаков и шин может стать причиной внезапной потери давления и связанной с этим аварии.

Цепи противоскольжения



Цепи противоскольжения можно устанавливать только на передние колеса.

Используйте цепи противоскольжения с мелкими звеньями, которые выступают за протектор и внутреннюю сторону шины не более 10 мм.

⚠ Предупреждение

Повреждение цепи способно привести к разрыву шины.

Установка цепей противоскольжения на шины размеров 225/45 R 17, 225/40 R 18 и 235/35 R 19 не допускается.

Limousine, Station wagon, Van: цепи противоскольжения разрешены только для шин размера 215/45 R 17, если автомобиль на фабрике был оснащен 18-дюймовыми колесами.

Применение цепей противоскольжения на временном запасном колесе не допускается.

Комплект для ремонта шин

Незначительные повреждения протектора шины и боковины покрышки можно устранить с помощью комплекта для ремонта шин.

Не вынимайте из шины посторонние предметы.

С помощью комплекта для ремонта шин невозможно устранить повреждения размером больше 4 мм или расположенные около обода.

⚠ Предупреждение

Нельзя превышать скорость 80 км/ч.

Не пользуйтесь отремонтированным колесом долгое время.

Управляемость и ходовые качества автомобиля могут ухудшиться.

При повреждении шины:

Включите стояночный тормоз, первую передачу, передачу заднего хода или установите селектор передач в положение **P**.



Комплект для ремонта шин хранится в вещевом ящике под крышкой пола багажного отделения.

1. Выньте пакет с комплектом для ремонта шин из багажного отделения. Осторожно выньте компоненты из пакета.
2. Демонтируйте компрессор.



30057

3. Выньте электрический соединительный кабель и воздушный шланг из отсеков на нижней стороне компрессора.



30058

4. Прикрутите воздушный шланг компрессора к соединению на баллончике с герметиком.
 5. Установите баллончик с герметиком в кронштейн компрессора.

Поставьте компрессор около шины таким образом, чтобы баллончик с герметиком был в вертикальном положении.

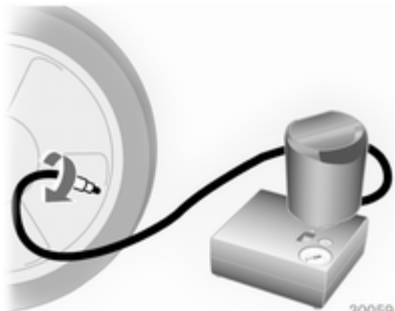

30059

6. Отверните колпачок вентиля поврежденной шины.
 7. Наверните на вентиль шины шланг для накачивания.

8. Переключатель на компрессоре должен быть установлен в положении O.
 9. Подсоедините штекер компрессора к розетке для дополнительных принадлежностей или розетке прикуривателя.

Для избежания разряда аккумуляторной батареи, мы рекомендуем запустить двигатель.

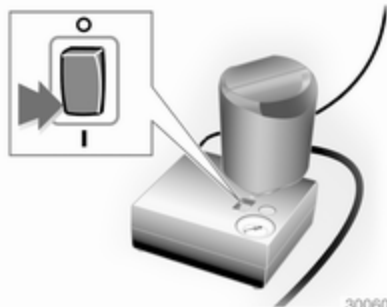

30060

10. Установите кулисный переключатель компрессора в положение I. Шина наполнится герметиком.

11. Если герметик в резервуаре заканчивается, манометр компрессора непродолжительное время (около 30 сек) показывает давление до 6 бар. Затем давление начинает падать.
12. Это означает, что в шину закачан весь герметик. Затем шину нужно накачать воздухом.

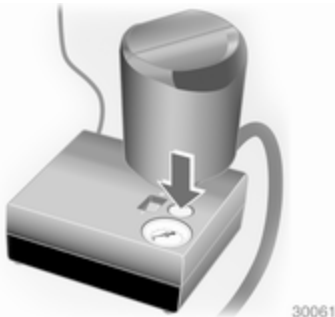

13. Рабочее давление в шине устанавливается примерно через 10 минут. Давление в шинах φ 258 При достижении соответствующего давления выключите компрессор.

Если после 10 минут заданное давление не установилось, снимите комплект для ремонта шин. Сдвиньте автомобиль, чтобы колеса сделали полный оборот. Снова установите комплект для ремонта шин и продолжайте накачивать шину еще 10 минут. Если требуемое давление все равно не устанавливается, шина повреждена очень сильно. Обратитесь за помощью на станцию техобслуживания.

Излишнее давление необходимо сбросить с помощью кнопки над датчиком давления. Включайте компрессор не дольше, чем на 10 минут.

14. Отсоедините комплект для ремонта шин. Прикрутите наполнительный шланг к свободному соединению на баллончике с герметиком. Это предотвращает утечки герметика. Уложите комплект для ремонта шин в багажное отделение.

15. Удалите выступивший герметик тряпкой.

16. Снимите с баллона для герметика наклейку, на которой указана максимально допустимая скорость движения, и приклейте ее в поле зрения водителя.

17. Сразу же продолжите движение, чтобы герметик смог равномерно распределиться по шине. Примерно через 10 км (но не позднее, чем через 10 минут) остановитесь и проверьте давление в шине. Для этого навесьте воздушный шланг компрессора непосредственно на вентиль шины и компрессор.

При давлении больше 1,3 бар доведите давление до требуемого значения. Повторяйте процедуру до тех пор, пока давление не перестанет падать.

Если давление упадет ниже 1,3 бар, автомобиль эксплуатировать нельзя. Обратитесь за помощью на станцию техобслуживания.

18. Уберите комплект для ремонта шин в багажное отделение.

Примечание

Такой ремонт заметно снижает характеристики движения, поэтому эту шину нужно заменить.

При необычных звуках или сильном нагреве компрессора его следует выключить не менее, чем на 30 минут.

Встроенный предохранительный клапан открывается при давлении 7 бар.

Проверьте срок годности комплекта. После указанного срока производитель не может гарантировать эффективное устранение прокола. Внимательно прочитайте приведенные на баллоне с герметиком сведения о хранении.

Замените использованный баллон. Утилизируйте баллон в соответствии с требованиями законодательства.

Компрессор и герметик могут использоваться при температуре до -30 °С.

Прилагаемые переходники можно применить для накачивания мячей, надувных матрацев, надувных лодок и т.п. Они хранятся в нижней части компрессора. Чтобы извлечь переходник, следует повернуть на него воздушный шланг компрессора и потянуть.

Замена колеса

На некоторых автомобилях вместо запасного колеса ⇨ 213 предусмотрен комплект для ремонта шин.

Выполните следующие подготовительные работы и соблюдайте следующие указания:

- Установите автомобиль на ровной, прочной и нескользкой поверхности. Передние колеса должны быть направлены прямо вперед.
- Включите стояночный тормоз, первую передачу, передачу заднего хода или установите селектор передач в положение **P**.
- Выньте запасное колесо ⇨ 218.

- В модели Astra TwinTop перед поднятием автомобиля необходимо закрыть крышу.
- Категорически запрещается одновременно менять несколько колес.
- Используйте домкрат только для замены колес.
- Если земля, на которой остановился автомобиль, мягкая, подложите под домкрат прочную подкладку (толщиной максимум 1 см (0,4 дюйма)).
- В вывешенном автомобиле не должно быть людей или животных.
- Не влезайте под поднятый на домкрат автомобиль.
- Не включайте на поднятом автомобиле двигатель.
- Перед тем как закручивать колесные болты, протрите их и слегка смажьте конус каждого болта обычной консистентной смазкой.



1. Снимите колесный колпак с помощью крюка. Автомобильный инструмент \varnothing 206.

Если установлены колесные колпаки, обеспечивающие доступ к болтам: их можно не снимать. Не снимайте с колесных болтов стопорные кольца.

Литые диски: Подцепите колпачки колесных болтов отверткой и снимите их. Для защиты дисков между отверткой и литым диском проложите мягкую ткань.

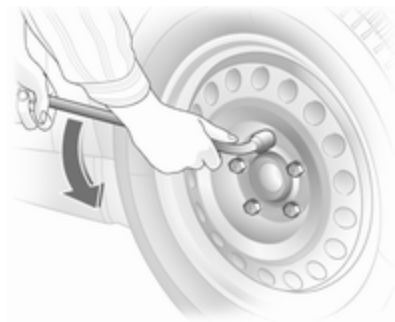

2. Установите колесный ключ, убедитесь, что он стоит надежно, и отпустите каждый болт на пол-оборота.



3. Проследите, чтобы домкрат был установлен в точках поддомкрачивания автомобиля.

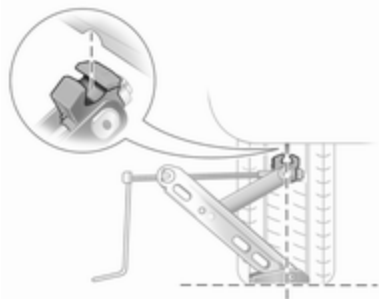

4. Установите предварительно развернутый до нужной высоты домкрат непосредственно в точке поддомкрачивания таким образом, чтобы предотвратить его проскальзывание.

Установите ручку домкрата и, следя за положением домкрата, вращайте ее, пока колесо не оторвется от земли.

5. Выкрутите колесные болты.
6. Замените колесо.

7. Закрутите колесные болты.
8. Опустите автомобиль.
9. Установите колесный ключ, убедитесь, что он стоит надежно, и затяните болты крест-накрест. Болты следует затягивать моментом 110 Нм.

10. Перед тем как установить колесный колпак, совместите предусмотренное в нем отверстие для вентиля с вентиляем шины.

Установите колпачки колесных гаек.

11. Уберите замененное колесо \varnothing 213 и комплект инструментов \varnothing 206.

12. Как можно скорее проверьте давление в шине установленного колеса и момент затяжки колесных болтов.

Замените или отремонтируйте неисправную шину.

Запасное колесо

На некоторых автомобилях вместо запасного колеса предусмотрен комплект для ремонта шин.

В зависимости от размера запасного колеса по сравнению с другими установленными на автомобиле колесами и действующих в стране правил оно может классифицироваться как временное запасное колесо или докатка.

Запасное колесо имеет стальной диск.

Запасное колесо должно быть меньше других колес, в противном случае в сочетании с зимними шинами оно может ухудшить управляемость автомобиля. Замените дефектную шину как можно быстрее.

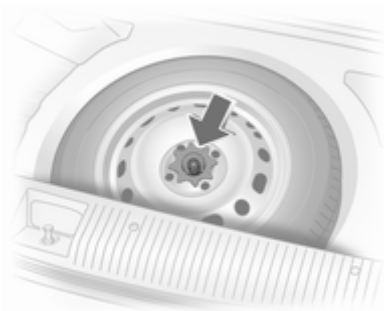

Запасное колесо находится в багажном отделении под крышкой пола. Оно крепится в нише с помощью барашковой гайки.

Ниша запасного колеса не предусматривает возможность хранения шин всех разрешенных для использования на автомобиле типов и размеров. Если после замены в нишу необходимо уложить более широкое колесо, чем позволяет ниша, крышку пола можно положить поверх выступающего из ниши колеса.

Это необходимо учитывать при загрузке багажного отделения, особенно в модели Astra TwinTop ⇨ 44.

Station wagon



Удалите переходник и крюки из направляющих в стенках багажного отделения. Поднимите задние крепежные проушины и установите крышку пола в вертикальное положение таким образом, чтобы она

опиралась о панель крыши. При закрывании вставьте крепежные проушины в прорези крышки пола. Автомобили с вещевым ящиком: демонтаж ⇨ 82.

TwinTop

Доступ к запасному колесу при открытой крыше: Зафиксируйте крышку багажного отделения на раме заднего стекла и включите систему помощи при погрузке/выгрузке ⇨ 84. Поднимите крышку пола в багажном отделении.

Временное запасное колесо

Это колесо может заметно ухудшить управляемость автомобиля. Как можно быстрее замените дефектную шину на новую или отремонтированную.

Разрешается устанавливать только одно временное запасное колесо. При езде не превышать скорость в 80 км/ч. Не пользуйтесь таким колесом длительное время. Цепи противоскольжения ⇨ 212.

Шины с заданным направлением вращения

Устанавливайте шины с заданным направлением вращения так, чтобы они вращались в направлении движения. Направление вращения шины указывает символ (например стрелка) на боковине шины.

Для шин, вращающихся в противоположном направлении, справедливо следующее:

- ухудшается управляемость автомобиля. Как можно быстрее замените дефектную шину на новую или отремонтированную.
- Не превышайте скорость 80 км/ч.
- Особенно осторожно двигайтесь по мокрым и покрытым снегом поверхностям.

Запуск при помощи другого автомобиля

Не запускайте двигатель от устройства быстрой зарядки.

Если аккумуляторная батарея (АКБ) разрядилась, то двигатель можно запустить с помощью вспомогательных пусковых проводов и батареи другого автомобиля.

⚠ Предупреждение

При запуске от внешнего источника будьте крайне внимательны. Любое отклонение от приведенных ниже рекомендаций может привести к травме или повреждениям в результате взрыва аккумуляторных батарей и выходу из строя электрооборудования обоих автомобилей.

⚠ Предупреждение

Постарайтесь, чтобы она не попала в глаза, на кожу, одежду и на окрашенные поверхности. В электролите содержится серная кислота, которая при прямом контакте может стать причиной травмы или повреждения.

- Не допускайте попадания на аккумуляторную батарею искр и открытого пламени.
- Разряженная аккумуляторная батарея может замерзнуть уже при температуре около 0 °С. Перед подключением пусковых проводов разморозьте замерзшую аккумуляторную батарею.
- Работая с аккумуляторной батареей одевайте защитные очки и одежду.

- Используйте дополнительную аккумуляторную батарею с таким же номинальным напряжением (12 В). Ее емкость (Ач) должна быть не менее емкости разряженной аккумуляторной батареи.
- Пусковые провода должны иметь изолированные зажимы сечением не менее 16 мм² (25 мм² для дизельных двигателей).
- Не отключайте разряженную батарею от автомобильной сети.
- Отключите лишние потребители тока.
- Во время запуска от внешнего источника не наклоняйтесь над аккумуляторной батареей.
- Зажимы одного провода не должны касаться зажимов другого провода.
- При запуске от вспомогательной батареи автомобиля не должны касаться друг друга.

- Затянуть стояночный тормоз, установить рычаг переключения механической коробки передач в нейтральное положение, установить рычаг переключения автоматической коробки передач в положение **P**.

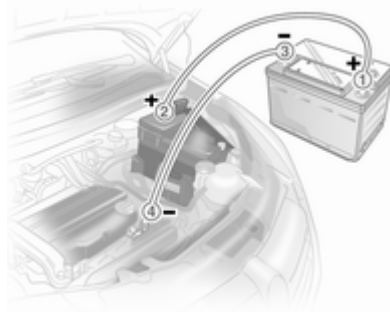

Порядок подключения проводов:

1. Подключите красный провод к "положительной" клемме вспомогательной АКБ.
2. Другой конец красного провода подключите к "положительной" клемме разрядившейся АКБ.

3. Подключите черный провод к "отрицательной" клемме вспомогательной АКБ.
4. Другой конец черного провода подключите на "массу" автомобиля, например, к блоку двигателя или болту крепления двигателя. Соединяйте как можно дальше от разряженного аккумулятора, на расстоянии минимум 60 см.

Проложите провода таким образом, чтобы они не касались вращающихся деталей в моторном отсеке.

Для запуска двигателя:

1. Запустить двигатель автомобиля, используемого в качестве "донора".
2. Через 5 минут запустите двигатель другого автомобиля. Стартер можно включать не более чем на 15 секунд и с интервалом в одну минуту.

3. Дайте обоим двигателям с подключенными проводами поработать примерно 3 минуты на холостом ходу.
4. На автомобиле с разряженной АКБ включите потребители тока (например, фары, обогрев заднего стекла).
5. Отключение проводов производить в обратном порядке.

Буксировка

Буксировка автомобиля

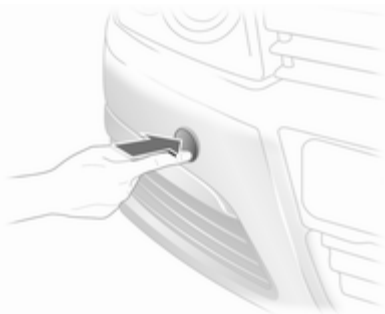

Разблокируйте крышку в нижней части и снимите ее вниз.

Буксирная проушина хранится в комплекте инструментов ⇨ 206.



Заверните буксирную проушину до упора, остановив ее в горизонтальном положении.

Прикрепите к проушине буксирный трос или лучше буксирную штангу.

Буксирную проушину можно использовать только для буксировки, но не для поднятия автомобиля.

Включите зажигание, чтобы разблокировать рулевое колесо и обеспечить возможность включения тормозных огней, звукового сигнала и стеклоочистителей.

Система Open&Start ⇨ 24.

Коробка передач в нейтральном положении.

Внимание

Медленно трогайтесь с места. Избегайте рывков. Слишком большое тяговое усилие может повредить автомобиль.

При неработающем двигателе для торможения и управления рулевым колесом требуются значительно большие усилия.

Чтобы в салон не попадали отработавшие газы буксирующего автомобиля, закройте окна и включите систему рециркуляции воздуха.

Автомобили с автоматическими коробками передач нужно буксировать передним ходом, со скоростью не более 80 км/час и не дальше 100 км. Во всех остальных случаях, а также при неисправности коробки передач, передний мост необходимо поднять от земли.

Обратитесь за помощью на станцию техобслуживания.

Автоматизированная механическая коробка передач ⇨ 158.

После буксировки выкрутите буксирную проушину и установите на место крышку.

Буксировка другого автомобиля



Отцепите крышку снизу и снимите вниз.

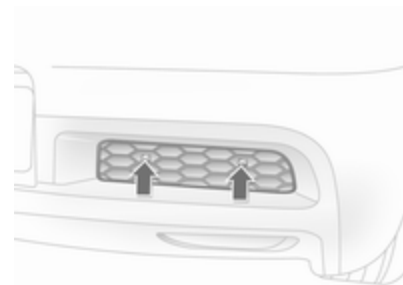

В других моделях необходимо разблокировать фиксирующие выступы и снять крышку вверх.

Буксирная проушина хранится в комплекте инструментов ⇨ 206.



Заверните буксирную проушину до упора, остановив ее в горизонтальном положении.

Категорически запрещается использовать в качестве буксирной проушины проволочную серьгу, расположенную под автомобилем сзади.

Прикрепите к проушине буксирный трос или лучше буксирную штангу.

Буксирную проушину допускается использовать только для буксировки, но не для поднятия автомобиля.

Внимание

Медленно трогайтесь с места. Избегайте рывков. Слишком большое тяговое усилие может повредить автомобиль.

После буксировки выкрутите буксирную проушину и установите на место крышку.

Вариант с крышкой: необходимо установить нижние зажимы крышки в бампере, сгибая и вдавливая их сверху на место.

Уход за автомобилем

Уход за наружной поверхностью автомобиля

Замки

Замки смазаны на заводе высококачественной смазкой для цилиндров замков. Пользуйтесь размораживающей жидкостью только в случае крайней необходимости, поскольку она разрушает смазку цилиндра замка и может нарушить его работу. После применения размораживающей жидкости обязательно смажьте замки на станции техобслуживания.

Мойка

Окружающая среда влияет на лакокрасочное покрытие. Регулярно мойте и наносите воск на кузов автомобиля. На автоматической автомобильной мойке выберите программу, предусматривающую нанесение воска.

Птичий помет, мертвых насекомых, древесную смолу, пыльцу цветов и другие загрязнения необходимо

тут же удалять, поскольку содержащиеся в них активные вещества могут повредить краску.

При использовании мойки, следуйте инструкциям ее производителя. Стеклоочистители ветрового и заднего стекол должны быть выключены. Снимите антенну и внешнее оборудование, например багажник на крыше и т.д.

При ручной мойке тщательно промойте колесные ниши.

Очистите края и пазы открытых дверей и капота, а также закрываемые ими участки кузова.

Запрещается очищать моторное отделение при помощи пароструйного аппарата или мойки высокого давления.

Тщательно вымойте и протрите автомобиль замшей. Промывайте замшевую тряпку как можно чаще. Для окрашенных поверхностей и стекол пользуйтесь разными тряпками: при попадании воска на стекла, видимость через них ухудшается.

Не пытайтесь соскоблить смолу твердыми предметами. На окрашенных поверхностях пользуйтесь спреем для удаления смолы.

Наружное освещение

Крышки передних фар и других осветительных приборов выполнены из пластмассы. Для чистки не рекомендуется использовать абразивные, едкие или агрессивные средства, скребки для удаления льда и допускать чистки всухую.

Полировка и вошение

Регулярно покрывайте автомобиль воском (по крайней мере после того, как вода перестанет стекать с поверхности). В противном случае лакокрасочное покрытие автомобиля может быть повреждено.

Полировка необходима только в том случае, если краска стала матовой или покрыта твердыми наслоениями.

Полироль с силиконом образует защитную пленку, поэтому наносить после него воск не нужно.

Не обрабатывайте воском или полиролем пластмассовые детали.

Стекла окон и щетки стеклоочистителей

Очищайте мягкой тканью без волокон или замшей для протирки стекол вместе со средствами для чистки стекол и удаления насекомых.

При очистке заднего стекла не повредите нагреватель на его внутренней стороне.

Для механического удаления льда используйте скребок с острой кромкой. Скребок следует вплотную прижимать к стеклу, чтобы под него не попадала грязь, которая может поцарапать стекло.

Смазывающие щетки стеклоочистителя очищайте мягкой тканью и средством для чистки окон.

Потолочный люк

Не используйте для чистки растворители или абразивы, горючее, агрессивные вещества (например, лакоочистители, ацетоносодержащие жидкости и т.п.), кислотосодержащие или сильно щелочные средства, а также губки с абразивом. Не наносите воск или полироль в средней части потолочного люка.

Колеса и шины

Не очищайте струей под высоким давлением.

Для мытья дисков применяйте специальные чистящие средства, рН-нейтральные.

Диски окрашены и для их очистки могут использоваться те же средства, что и для очистки кузова.

Повреждения лакокрасочного покрытия

Небольшие повреждения лакокрасочного покрытия устраняются с помощью специального карандаша для предотвращения образования ржавчины. Большие дефекты лакокрасочного покрытия, а также ржавчину необходимо устранять на станции техобслуживания.

Днище

Днище кузова частично покрыто защитной мастикой на основе ПВХ, а в критических местах нанесен прочный слой защитного воска.

Проверьте днище кузова после его мойки и при необходимости нанесите воск.

Материалы, сордержащие битум или резину, могут повредить полихлорвиниловое покрытие. Работы по обслуживанию днища выполняйте на станции техобслуживания.

Мойте днище до и после зимы, периодически проверяйте состояние защитного воскового покрытия.

Моторный отсек

За деталями моторного отсека, окрашенными в цвет автомобиля, следует ухаживать так же, как и за другими окрашенными поверхностями.

Рекомендуется помыть моторный отсек до и после зимы и защитить его воском. Перед мойкой двигателя, закройте генератор и бачок с тормозной жидкостью пластиковой пленкой.

При мойке двигателя с использованием пароструйного аппарата, не направляйте струю пара на элементы антиблокировочной системы, кондиционера и ременного привода и их детали.

После мойки двигателя все детали в моторном отсеке тщательно обработайте защитным воском на станции техобслуживания.

Не очищайте струей под высоким давлением.

ТwinTop

Необходимо очистить все уплотнения влажной мягкой тряпкой без ворса. Высушить досуха. Можно иногда обработать все уплотнения, например на крыше и раме ветрового стекла, с помощью специального комплекта для обслуживания автомобиля (доступен в Вашем авторизованном сервисном центре). Хороший контакт между резиновыми кромками и поверхностями уплотнений предотвращает утечки и уменьшает прижимное усилие.

Для чистки установите крышу в среднее положение ⇨ 44.

Не очищайте струей под высоким давлением.

Тягово-сцепное устройство

Запрещается очищать тягово-сцепное устройство с шаровой опорой с помощью пароструйного аппарата или мойки высокого давления.

Уход за салоном

Салон и обивка

Очищайте салон автомобиля, включая облицовку приборной панели и обшивку, только сухой тряпкой или специальным очистителем для салона.

Стекло приборной панели чистится смоченной мягкой тканью.

Тканевые обивки следует очищать с помощью пылесоса и щетки.

Пятна следует удалять с помощью средства для очистки обивки.

Для очистки ремней безопасности пользуйтесь теплой водой или средством для чистки салона.

Внимание

Закройте имеющиеся в одежде замки на липучках, поскольку используемая в них липучка может повредить обивку сидений.

Пластмассовые и резиновые детали

Пластмассовые и резиновые детали можно чистить теми же очистителями, что и кузов. При необходимости, используйте очиститель для салона. Другие средства применять не следует. Прежде всего, это относится к растворителям и бензину. Не очищайте струей под высоким давлением.

Техническое обслуживание и ремонт

Общая информация	228
Рекомендуемые жидкости, смазочные материалы и детали	230

Общая информация

Информация по техническому обслуживанию

Для экономной и безопасной эксплуатации автомобиля и поддержания его в хорошем состоянии необходимо выполнять техническое обслуживание автомобиля с установленной периодичностью.

На станции техобслуживания имеется подробный обновленный план-график технического обслуживания вашего автомобиля.

Дисплей технического обслуживания ↻ 101.

Европейские требования к периодичности технического обслуживания

Техническое обслуживание автомобиля необходимо выполнять через каждые 30000 км или 1 раз в год, в зависимости от того, какое событие возникнет первым.

Европейский график технического обслуживания действует в следующих странах:

Андорра, Австрия, Бельгия, Босния-Герцеговина, Болгария, Хорватия, Кипр, Чешская Республика, Дания, Эстония, Финляндия, Франция, Германия, Греция, Гренландия, Венгрия, Исландия, Ирландия, Италия, Латвия, Литва, Люксембург, Македония, Мальта, Черногория, Нидерланды, Норвегия, Польша, Португалия, Румыния, Сербия, Словакия, Словения, Испания, Швеция, Швейцария, Великобритания.

Дисплей технического обслуживания ↻ 101.

Международные требования к периодичности технического обслуживания

Техническое обслуживание автомобиля необходимо выполнять через каждые 15000 км или 1 раз в год, в зависимости от того, какое событие возникнет первым.

Международные интервалы обслуживания действуют для стран, которые не перечислены для европейских интервалов обслуживания.

Дисплей технического обслуживания ⇨ 101.

Подтверждение

Выполнение технического обслуживания подтверждается записью в Сервисном и Гарантийном буклете. Дата и пробег заверяются печатью станции техобслуживания и подписью.

Подтвержденное прохождение технического обслуживания является обязательным условием выполнения гарантийных и других обязательств и учитывается при продаже автомобиля, поэтому следите, чтобы Сервисный и Гарантийный буклет заполнялся правильно.

Жесткий график обслуживания

Когда наступает срок очередного технического обслуживания, в течение примерно 10 секунд после

включения зажигания в строке дисплея технического обслуживания выводится шифр **InSP**. Следующее техническое обслуживание необходимо выполнить на станции техобслуживания в течение одной недели или не превышая пробега в 500 км (в зависимости от того, какое событие наступит первым).

Дисплей технического обслуживания ⇨ 101.

Гибкий график обслуживания

Периодичность сервисного обслуживания базируется на разных параметрах в зависимости от использования и вычисляется на основании этих параметров.

Если остаточный пробег не превышает 1500 км, то после включения и выключения зажигания на дисплее отображается сообщение **InSP** с указанием остаточного пробега 1000 км. Если остаточный пробег не превышает 1000 км, на дисплее на несколько секунд отображается сообщение **InSP**. Следующее техническое обслуживание необходимо выполнить на станции

техобслуживания в течение одной недели или не превышая пробега в 500 км (в зависимости от того, какое событие наступит первым).

Вывод оставшегося пробега:

1. Выключите зажигание.
2. Быстро нажмите кнопку сброса счетчика текущего пробега. Выводятся показания одометра.
3. Нажмите и удерживайте кнопку сброса примерно 2 секунды, на дисплее появится код **InSP** и оставшееся расстояние.

Дисплей технического обслуживания ⇨ 101.

Рекомендуемые жидкости, смазочные материалы и детали

Рекомендуемые жидкости и смазочные материалы

Пользуйтесь только проверенными и разрешенными к использованию продуктами. Использование непроверенных жидкостей и масел может стать причиной повреждений, не подпадающих под гарантийные обязательства.

Предупреждение

Эти вещества опасны и могут быть ядовитыми. Обращайтесь с ними с осторожностью. Прочитайте приведенную на упаковках информацию.

Моторное масло

Моторные масла обозначают параметрами качества и вязкости. При этом при выборе моторного масла имейте в виду, что качество важнее, чем вязкость. Качество масла

обеспечивает, например, чистоту двигателя, защиту от износа и контроль старения масла, а сорт вязкости указывает густоту масла в определенном диапазоне температур.

Новое моторное масло Dexos 2™ представляет собой современное высококачественное масло с универсальными характеристиками, применяемое для бензиновых и дизельных двигателей. Если это масло отсутствует, следует использовать другие масла с указанными характеристиками.

Качество моторных масел для европейского графика технического обслуживания

Dexos 2™ = Для всех бензиновых и дизельных двигателей

Масла, применяемые взамен Dexos 2™, если это масло отсутствует:

GM-LL-A-025 = Бензиновые двигатели
GM-LL-B-025 = Дизельные двигатели

Качество моторных масел для международного графика технического обслуживания

Dexos 2™ = Для всех бензиновых и дизельных двигателей

Масла, применяемые взамен Dexos 2™, если это масло отсутствует:

GM-LL-A-025 = Бензиновые двигатели
GM-LL-B-025 = Дизельные двигатели

Масла, применяемые взамен GM-LL-A-025 или GM-LL-B-025, если эти два вида масел отсутствуют:

ACEA-A3/B3	=	Бензиновые двигатели
ACEA-A3/B4	=	Дизельные двигатели без фильтра твердых частиц (сажевого фильтра)
ACEA-C3	=	Дизельные двигатели с фильтром твердых частиц

Доливка моторного масла

Если моторные масла разных производителей и брендов отвечают установленным для моторного масла требованиям по качеству и вязкости, их можно смешивать.

Если моторное масло требуемого качества отсутствует, можно использовать максимум 1 литр масла сорта ACEA C3 (не более одного раза на каждую смену масла). Вязкость следует выбирать из нижеперечисленных сортов вязкости.

Применять моторное масло только качества ACEA A1/B1 или только A5/B5 запрещается, поскольку это при некоторых условиях эксплуатации может привести к серьезному повреждению двигателя.

Дополнительные присадки к моторному маслу

Использование дополнительных присадок к моторному маслу может привести к выходу двигателя из строя и аннулирует гарантию.

Сорта вязкости моторного масла

Применяйте моторные масла только сортов вязкости SAE 5W-30 или 5W-40, 0W-30 или 0W-40.

Сорт вязкости по SAE указывает густоту масла.

Универсальное масло обозначается двумя кодами. Первый цифровой код, за которым следует буква "W", указывает вязкость при низкой температуре, а второй цифровой код - вязкость при высокой

температуре. Выбирайте соответствующий сорт вязкости в зависимости от минимальной температуры окружающей среды.

- до -25°C:
SAE 5W-30 или SAE 5W-40
- ниже -25°C:
SAE 0W-30 или SAE 0W-40

Охлаждающая жидкость и антифриз

Используйте только безсиликатные антифризы с длительным сроком службы (LLC).

Система заправлена на заводе-изготовителе охлаждающей жидкостью, предназначенной для великоколепной защиты от коррозии и от замерзания до температуры около -28 °C. Такую концентрацию следует поддерживать круглый год. Применение дополнительных присадок к охлаждающей жидкости, предназначенных для обеспечения дополнительной защиты от коррозии или для укупорки небольшой течи, может создать проблемы

при работе двигателя. Компания не несет ответственности за последствия, возникшие в результате применения дополнительных присадок к охлаждающей жидкости.

Жидкости тормозной системы и сцепления

Следует применять тормозную жидкость только качества выше требований DOT4.

Со временем тормозная жидкость поглощает влагу, что может повлиять на эффективность тормозов. Поэтому тормозную жидкость следует заменять через установленные периоды времени.

Чтобы предотвратить поглощение тормозной жидкостью влаги, ее следует хранить в герметичной таре.

Убедитесь, что тормозная жидкость не загрязнена.

Техническая информация

Идентификация автомобиля ...	233
Данные автомобиля	235

Идентификация автомобиля

Идентификационный номер автомобиля



Идентификационный номер автомобиля выштампован на паспортной табличке и на панели пола под ковриком и виден через коврик.

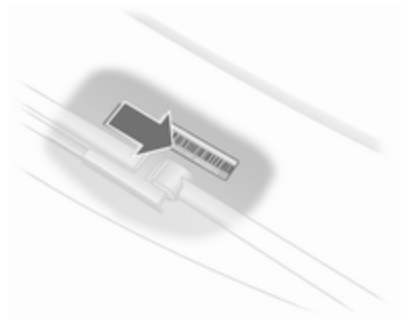

Идентификационный номер автомобиля может быть оттиснен на приборной панели и виден через ветровое стекло.

Паспортная табличка



Паспортная табличка расположена на раме правой передней двери.



Данные на паспортной табличке:

- 1 = Изготовитель
- 2 = Номер разрешения
- 3 = Идентификационный номер автомобиля
- 4 = Допустимая полная масса автомобиля
- 5 = Допустимая полная масса автомобиля с прицепом
- 6 = Максимальная допустимая нагрузка на переднюю ось
- 7 = Максимальная допустимая нагрузка на заднюю ось
- 8 = Индивидуальные данные автомобиля или данные, специфические для страны

Суммарная нагрузка на переднюю и заднюю оси не должна превышать допустимую полную массу. Например, если передняя ось находится под максимально разрешенной нагрузкой, на заднюю ось можно прикладывать только нагрузку, равную общей массе автомобиля минус нагрузка на переднюю ось.

Технические данные определены в соответствии с действующими в Европейском сообществе стандартами. Мы сохраняем за собой право вносить изменения. Технические данные, приведенные в документах на автомобиль, имеют приоритет по сравнению с данными, приведенными в настоящем руководстве.

Данные автомобиля**Данные двигателя**

Торговое обозначение Обозначение двигателя	1.2 Z 12 XEP	1.4 Z 14 XEP	1.6 Z 16 XER	1.6 Z 16 LET	2.0 Turbo Z 20 LER	1.8 Z 18 XER
Количество цилиндров	4	4	4	4	4	4
Рабочий объем [см ³]	1229	1364	1598	1598	1998	1796
Мощность двигателя (кВт) при об/мин	59 5600	66 5600	85 6000	132 5500	147 5400	103 6300
Крутящий момент [Нм] при об/мин	110 4000	125 4000	155 4000	230 1980-5500	262 4200	175 3800
Тип топлива	Бензин	Бензин	Бензин	Бензин	Бензин	Бензин
Октановое число по исследовательскому методу (RON)						
рекомендуемое	95	95	95	98	95	95
разрешенное	98	98	98	95	98	98
разрешенное	91	91	91	-	91 ¹⁾	91
Расход масла [л/1000 км]	0,6	0,6	0,6	0,6	0,6	0,6

¹⁾ За исключением высоких нагрузок двигателя, полной загрузки, а также езды в горах с трейлером/прицепом или большой полезной нагрузкой.

236 Техническая информация

Торговое обозначение Обозначение двигателя	2.0 Turbo Z 20 LEH	1.3 CDTI Z 13 DTH	1.7 A 17 DTJ	1.7 CDTI Z 17 DTH	1.7 A 17 DTR
Количество цилиндров	4	4	4	4	4
Рабочий объем [см ³]	1998	1248	1686	1686	1686
Мощность двигателя (кВт) при об/мин	177 5600	66 4000	81 3800	74 4400	92 4000
Крутящий момент [Нм] при об/мин	320 2400-5000	200 1750-2500	260 2300	240 2300	280 2300
Тип топлива	Бензин	Дизельное топливо	Дизельное топливо	Дизельное топливо	Дизельное топливо
Октановое число по исследовательскому методу (RON)					
рекомендуемое	98				
разрешенное	95				
разрешенное	91 ¹⁾				
Расход масла [л/1000 км]	0,6	0,6	0,6	0,6	0,6

1) За исключением высоких нагрузок двигателя, полной загрузки, а также езды в горах с трейлером/прицепом или большой полезной нагрузкой.

Торговое обозначение	1.7	1.7	1.9 CDTI	1.9 CDTI	1.9 CDTI
Обозначение двигателя	Z 17 DTJ	Z 17 DTR	Z 19 DTL	Z 19 DT	Z 19 DTH
Количество цилиндров	4	4	4	4	4
Рабочий объем [см ³]	1686	1686	1910	1910	1910
Мощность двигателя (кВт)	81	92	74	88	110
при об/мин	3800	4000	3500	3500	4000
Крутящий момент [Нм]	260	280	260	280	320
при об/мин	2300	2300	1700-2500	2000-2750	2000-2750
Тип топлива	Дизельное топливо	Дизельное топливо	Дизельное топливо	Дизельное топливо	Дизельное топливо
Расход масла [л/1000 км]	0,6	0,6	0,6	0,6	0,6

Производительность**5-дверный Limousine**

Двигатель	Z12XEP	Z14XEP	Z 16 XER	Z16LET	Z 18 XER
Максимальная скорость ²⁾ [км/ч]					
Механическая коробка передач	171	178	191	221	208
Автоматизированная механическая коробка передач	–	176	192	–	–
Автоматическая коробка передач	–	–	–	–	188

Двигатель	Z 20 LER	Z13DTH	Z17DTH	Z17DTJ	Z17DTR
Максимальная скорость [км/ч]					
Механическая коробка передач	230	172	180	185 / 188 ³⁾	195
Автоматизированная механическая коробка передач	–	171	–	–	–
Автоматическая коробка передач	–	–	–	–	–

Двигатель	A 17 DTJ	A17DTR	Z 19 DTL	Z 19 DT	Z 19 DTH
Максимальная скорость [км/ч]					
Механическая коробка передач	186	195	180	194	208
Автоматизированная механическая коробка передач	–	–	–	–	–
Автоматическая коробка передач	–	–	–	188	–

²⁾ До указанной максимальной скорости автомобиль можно разогнать при общей массе автомобиля, равной его снаряженной массе (без учета водителя) плюс 200 кг груза. Специальное оснащение может снижать максимальную скорость.

³⁾ Для модели с нейтрализацией отработавших газов.

3-дверный Limousine

Двигатель	Z14XEP	Z 16 XER	Z16LET	Z 18 XER	Z 20 LER
Максимальная скорость [км/ч]					
Механическая коробка передач	180	193	223	210	234
Автоматизированная механическая коробка передач	178	194	–	–	–
Автоматическая коробка передач	–	–	–	190	–

Двигатель	Z 20 LEH	Z13DTH	Z17DTH	Z17DTJ	Z17DTR
Максимальная скорость [км/ч]					
Механическая коробка передач	244	174	182	187 / 188	197
Автоматизированная механическая коробка передач	–	174	–	–	–
Автоматическая коробка передач	–	–	–	–	–

Двигатель	A 17 DTJ	A17DTR	Z 19 DTL	Z 19 DT	Z 19 DTH
Максимальная скорость [км/ч]					
Механическая коробка передач	188	197	182	196	210
Автоматизированная механическая коробка передач	–	–	–	–	–
Автоматическая коробка передач	–	–	–	190	–

4-дверный Limousine

Двигатель	Z 16 XER	Z 18 XER	Z13DTH	Z17DTH
Максимальная скорость [км/ч]				
Механическая коробка передач	191	207	172	180
Автоматизированная механическая коробка передач	192	–	–	–
Автоматическая коробка передач	–	188	–	–

Station wagon

Двигатель	Z14XEP	Z 16 XER	Z16LET	Z 18 XER	Z 20 LER
Максимальная скорость [км/ч]					
Механическая коробка передач	178	191	221	207	230
Автоматизированная механическая коробка передач	–	192	–	–	–
Автоматическая коробка передач	–	–	–	188	–

Двигатель	Z13DTH	A 17 DTJ	A17DTR	Z17DTH	Z17DTJ
Максимальная скорость [км/ч]					
Механическая коробка передач	172	186	195	180	185 / 188
Автоматизированная механическая коробка передач	–	–	–	–	–
Автоматическая коробка передач	–	–	–	–	–

Двигатель	Z17DTR	Z 19 DTL	Z 19 DT	Z 19 DTH
Максимальная скорость [км/ч]				
Механическая коробка передач	195	180	193	207
Автоматизированная механическая коробка передач	–	–	–	–
Автоматическая коробка передач	–	–	187	–

Фургон

Двигатель	Z14XEP	Z13DTH	Z17DTH	Z17DTJ
Максимальная скорость [км/ч]				
Механическая коробка передач	178	172	180	185
Автоматизированная механическая коробка передач	–	–	–	–
Автоматическая коробка передач	–	–	–	–

Двигатель	Z17DTR	Z 19 DTL	Z 19 DT	Z 19 DTH
Максимальная скорость [км/ч]				
Механическая коробка передач	195	180	193	207
Автоматизированная механическая коробка передач	–	–	–	–
Автоматическая коробка передач	–	–	187	–

TwinTop

Двигатель	Z 16 XEP	Z16LET	Z 18 XER	Z 20 LER	Z 19 DTH
Максимальная скорость [км/ч]					
Механическая коробка передач	192	228	209	237	213
Автоматизированная механическая коробка передач	–	–	–	–	–
Автоматическая коробка передач	–	–	189	–	–

Расход топлива - выделение CO₂**5-дверный Limousine**

С механической коробкой передач / автоматизированной механической коробкой передач / автоматической коробкой передач ширина шин должна быть не больше 205 мм⁴⁾

Двигатель	Z12XEP	Z14XEP	Z 16 XER	Z 18 XER	Z13DTH
в городском цикле [л/100 км]	8,0/-/-	8,0/7,7/-	8,7/8,5/-	9,7/-/10,4	6,3 ⁵⁾ /6,4/-
на трассе [л/100 км]	5,0/-/-	5,0/4,9/-	5,2/5,0/-	5,6/-/6,1	4,1/4,2/-
всего [л/100 км]	6,1/-/-	6,1/5,9/-	6,5/6,3/-	7,1/-/7,7	4,9/5,0/-
CO ₂ [г/км]	146/-/-	146/141/-	155/151/-	169/-/184	130 ⁶⁾ /133 ⁷⁾ /-

4) Для двигателей A17DTJ, Z13DTH, Z17DTH, Z17DTR и Z17DTJ без нейтрализации отработавших газов, ширина шин до 195 мм.

5) В автомобилях с дизельным сажевым фильтром, расход топлива увеличивается на 0,2 л/100 км.

6) В автомобилях с дизельным сажевым фильтром эмиссия CO₂ увеличивается на 7 г/км.

7) В автомобилях с дизельным сажевым фильтром эмиссия CO₂ увеличивается на 5 г/км.

Двигатель	Z17DTH	A 17 DTJ	Z17DTJ	Z17DTR
в городском цикле [л/100 км]	6,4/-/-	6,8/-/-	5,6 (6,6) ⁸⁾ /-/-	6,6/-/-
на трассе [л/100 км]	4,2/-/-	4,6/-/-	3,9 (4,4)/-/-	4,4/-/-
всего [л/100 км]	5,0/-/-	5,4/-/-	4,5 (5,2)/-/-	5,2/-/-
CO ₂ [г/км]	135/-/-	143/-/-	119 (138)/-/-	138/-/-

С механической коробкой передач / автоматизированной механической коробкой передач / автоматической коробкой передач ширина шин должна быть не больше 225 мм.

Двигатель	Z12XEP	Z14XEP	Z 16 XER	Z16LET	Z 18 XER	Z 20 LER	Z17DTH
в городском цикле [л/100 км]	8,2/-/-	8,1/7,8/-	8,8/8,6/-	10,3/-/-	9,8/-/10,5	13,1/-/-	6,5/-/-
на трассе [л/100 км]	5,2/-/-	5,1/5,0/-	5,3/5,1/-	6,2/-/-	5,7/-/6,2	7,1/-/-	4,3/-/-
всего [л/100 км]	6,3/-/-	6,2/6,0/-	6,6/6,4/-	7,7/-/-	7,2/-/7,8	9,3/-/-	5,1/-/-
CO ₂ [г/км]	151/-/-	148/143/-	158/153/-	185/-/-	172/-/186	223/-/-	138/-/-

Двигатель	A 17 DTJ	A17DTR	Z17DTJ	Z17DTR	Z 19 DTL	Z 19 DT	Z 19 DTH
в городском цикле [л/100 км]	6,9/-/-	6,9/-/-	6,8/-/-	6,8/-/-	7,2/-/-	7,2/-/9,6	7,2/-/-
на трассе [л/100 км]	4,7/-/-	4,7/-/-	4,6/-/-	4,6/-/-	4,7/-/-	4,7/-/5,3	4,7/-/-
всего [л/100 км]	5,5/-/-	5,5/-/-	5,4/-/-	5,4/-/-	5,6/-/-	5,6/-/6,9	5,6/-/-
CO ₂ [г/км]	146/-/-	146/-/-	143/-/-	143/-/-	149/-/-	149/-/186	149/-/-

⁸⁾ Для модели без нейтрализации отработавших газов.

3-дверный Limousine

С механической коробкой передач / автоматизированной механической коробкой передач / автоматической коробкой передач ширина шин должна быть не больше 205 мм⁹⁾

Двигатель	Z14XEP	Z 16 XER	Z 18 XER	Z13DTH	Z17DTH
в городском цикле [л/100 км]	8,0/7,7/-	8,7/8,5/-	9,7/-/10,4	6,3/6,4/-	6,4/-/-
на трассе [л/100 км]	5,0/4,9/-	5,2/5,0/-	5,6/-/6,1	4,1/4,2/-	4,2/-/-
всего [л/100 км]	6,1/5,9/-	6,5/6,3/-	7,1/-/7,7	4,9/5,0/-	5,0/-/-
CO ₂ [г/км]	146/141/-	155/151/-	169/-/184	130/133/-	135/-/-

Двигатель	A 17 DTJ	A17DTR	Z17DTJ	Z17DTR
в городском цикле [л/100 км]	6,8/-/-	6,8/-/-	5,6 (6,6)/-/-	6,6/-/-
на трассе [л/100 км]	4,6/-/-	4,6/-/-	3,9 (4,4)/-/-	4,4/-/-
всего [л/100 км]	5,4/-/-	5,4/-/-	4,5 (5,2)/-/-	5,2/-/-
CO ₂ [г/км]	143/-/-	143/-/-	119 (138)/-/-	138/-/-

С механической коробкой передач / автоматизированной механической коробкой передач / автоматической коробкой передач ширина шин должна быть не больше 225 мм.

⁹⁾ Для двигателей A17DTJ, A17DTR, Z17DTR и Z17DTJ без нейтрализации отработавших газов, ширина шин до 195 мм.

Двигатель	Z14XEP	Z 16 XER	Z16LET	Z 18 XER	Z 20 LER	Z 20 LEH	Z17DTH
в городском цикле [л/100 км]	8,1/7,8/-	8,8/8,6/-	10,3/-/-	9,8/-/10,5	13,1/-/-	13,0/-/-	6,5/-/-
на трассе [л/100 км]	5,1/5,0/-	5,3/5,1/-	6,2/-/-	5,7/-/6,2	7,1/-/-	7,0/-/-	4,3/-/-
всего [л/100 км]	6,2/6,0/-	6,6/6,4/-	7,7/-/-	7,2/-/7,8	9,3/-/-	9,2/-/-	5,1/-/-
CO ₂ [г/км]	148/143/-	158/153/-	185/-/-	172/-/186	223/-/-	221/-/-	138/-/-

Двигатель	A 17 DTJ	A17DTR	Z17DTJ	Z17DTR	Z 19 DTL	Z 19 DT	Z 19 DTH
в городском цикле [л/100 км]	6,9/-/-	6,9/-/-	6,8/-/-	6,8/-/-	7,2/-/-	7,2/-/9,6	7,2/-/-
на трассе [л/100 км]	4,7/-/-	4,7/-/-	4,6/-/-	4,6/-/-	4,7/-/-	4,7/-/5,3	4,7/-/-
всего [л/100 км]	5,5/-/-	5,5/-/-	5,4/-/-	5,4/-/-	5,6/-/-	5,6/-/6,9	5,6/-/-
CO ₂ [г/км]	146/-/-	146/-/-	143/-/-	143/-/-	149/-/-	149/-/186	149/-/-

4-дверный Limousine

С механической коробкой передач / автоматизированной механической коробкой передач / автоматической коробкой передач ширина шин должна быть не больше 205 мм¹⁰⁾

Двигатель	Z 16 XER	Z 18 XER	Z13DTH	Z17DTH	Z17DTJ
в городском цикле [л/100 км]	8,8/8,6/-	9,7/-/10,5	6,5/-/-	6,4/-/-	5,6/-/-
на трассе [л/100 км]	5,3/5,1/-	5,6/-/6,2	4,3/-/-	4,2/-/-	3,9/-/-
всего [л/100 км]	6,6/6,4/-	7,1/-/7,8	5,1/-/-	5,0/-/-	4,5/-/-
CO ₂ [г/км]	158/153/-	169/-/186	137/-/-	135/-/-	119/-/-

С механической коробкой передач / автоматизированной механической коробкой передач / автоматической коробкой передач ширина шин должна быть не больше 225 мм.

¹⁰⁾ Для двигателей Z17DTH с шириной шин до 195 мм.

Двигатель	Z 16 XER	Z 18 XER	Z17DTH
в городском цикле [л/100 км]	8,9/8,7/–	9,8/–/10,6	6,5/–/–
на трассе [л/100 км]	5,4/5,2/–	5,7/–/6,3	4,3/–/–
всего [л/100 км]	6,7/6,5/–	7,2/–/7,9	5,1/–/–
CO ₂ [г/км]	159/154/–	172/–/189	138/–/–

Station wagon

С механической коробкой передач / автоматизированной механической коробкой передач / автоматической коробкой передач ширина шин должна быть не больше 205 мм¹¹⁾

Двигатель	Z14XEP	Z 16 XER	Z 18 XER	Z13DTH
в городском цикле [л/100 км]	8,0/–/–	8,8/8,6/–	9,7/–/10,5	6,3/–/–
на трассе [л/100 км]	5,0/–/–	5,3/5,1/–	5,6/–/6,2	4,1/–/–
всего [л/100 км]	6,1/–/–	6,6/6,4/–	7,1/–/7,8	4,9/–/–
CO ₂ [г/км]	146/–/–	158/153/–	169/–/186	130/–/–

Двигатель	A 17 DTJ	Z17DTH	Z17DTJ	Z17DTR
в городском цикле [л/100 км]	6,9/–/–	6,4/–/–	5,6 (6,7)/–/–	6,7/–/–
на трассе [л/100 км]	4,7/–/–	4,2/–/–	3,9 (4,5)/–/–	4,5/–/–
всего [л/100 км]	5,5/–/–	5,0/–/–	4,5 (5,3)/–/–	5,3/–/–
CO ₂ [г/км]	146/–/–	135/–/–	119 (139)/–/–	139/–/–

¹¹⁾ Для двигателей Z17 DTH, A17DTJ, A17DTR, Z17DTR и Z17DTJ без нейтрализации отработавших газов, ширина шин до 195 мм.

С механической коробкой передач / автоматизированной механической коробкой передач / автоматической коробкой передач ширина шин должна быть не больше 225 мм.

Двигатель	Z14XEP	Z 16 XER	Z 18 XER	Z16LET	Z 20 LER	A 17 DTJ	A17DTR
в городском цикле [л/100 км]	8,1/-/-	8,9/8,7/-	9,8/-/10,6	10,3/-/-	13,2/-/-	7,0/-/-	7,0/-/-
на трассе [л/100 км]	5,1/-/-	5,4/5,2/-	5,7/-/6,3	6,2/-/-	7,2/-/-	4,8/-/-	4,8/-/-
всего [л/100 км]	6,2/-/-	6,7/6,5/-	7,2/-/7,9	7,7/-/-	9,4/-/-	5,6/-/-	5,6/-/-
CO ₂ [г/км]	148/-/-	159/154/-	172/-/189	185/-/-	226/-/-	149/-/-	149/-/-

Двигатель	Z17DTH	Z17DTJ	Z17DTR	Z 19 DTL	Z 19 DT	Z 19 DTH
в городском цикле [л/100 км]	6,5/-/-	6,9/-/-	6,9/-/-	7,2/-/-	7,2/-/9,7	7,2/-/-
на трассе [л/100 км]	4,3/-/-	4,7/-/-	4,7/-/-	4,7/-/-	4,7/-/5,4	4,7/-/-
всего [л/100 км]	5,1/-/-	5,5/-/-	5,5/-/-	5,6/-/-	5,6/-/7,0	5,6/-/-
CO ₂ [г/км]	138/-/-	145/-/-	145/-/-	149/-/-	149/-/189	149 /-/-

Фургон

С механической коробкой передач / автоматизированной механической коробкой передач / автоматической коробкой передач ширина шин должна быть не больше 205 мм¹²⁾

Двигатель	Z14XEP	Z13DTH	Z17DTH	Z17DTJ	Z17DTR
в городском цикле [л/100 км]	8,0/-/-	6,3/-/-	6,4/-/-	6,6/-/-	6,6/-/-
на трассе [л/100 км]	5,0/-/-	4,1/-/-	4,2/-/-	4,4/-/-	4,4/-/-
всего [л/100 км]	6,1/-/-	4,9/-/-	5,0/-/-	5,2/-/-	5,2/-/-
CO ₂ [г/км]	146/-/-	130/-/-	135/-/-	138/-/-	138/-/-

С механической коробкой передач / автоматизированной механической коробкой передач / автоматической коробкой передач ширина шин должна быть не больше 225 мм.

Двигатель	Z14XEP	Z17DTH	Z17DTJ	Z17DTR	Z 19 DTL	Z 19 DT	Z 19 DTH
в городском цикле [л/100 км]	8,1/-/-	6,5/-/-	6,8/-/-	6,8/-/-	7,2/-/-	7,2/-/9,7	7,2/-/-
на трассе [л/100 км]	5,1/-/-	4,3/-/-	4,6/-/-	4,6/-/-	4,7/-/-	4,7/-/5,4	4,7/-/-
всего [л/100 км]	6,2/-/-	5,1/-/-	5,4/-/-	5,4/-/-	5,6/-/-	5,6/-/7,0	5,6/-/-
CO ₂ [г/км]	148/-/-	138/-/-	143/-/-	143/-/-	149/-/-	149/-/189	149/-/-

¹²⁾ Для двигателей Z17 DTH, Z17DTJ и A17DTJ, ширина шин до 195 мм.

TwinTop

С механической коробкой передач / автоматизированной механической коробкой передач / автоматической коробкой передач ширина шин должна быть не больше 225 мм.

Двигатель	Z 16 XER	Z16LET	Z 18 XER	Z 20 LER	Z 19 DTH
в городском цикле [л/100 км]	9,0/-/-	10,5/-/-	10,0/-/10,7	13,3/-/-	7,6/-/-
на трассе [л/100 км]	5,5/-/-	6,4/-/-	5,9/-/6,4	7,3/-/-	5,1/-/-
всего [л/100 км]	6,8/-/-	7,9/-/-	7,4/-/8,0	9,5/-/-	6,0/-/-
CO ₂ [г/км]	163/-/-	190/-/-	177/-/191	228/-/-	159/-/-

Вес автомобиля

Собственная масса базовой модели, 5-дверный Limousine

Astra	Двигатель	Механическая коробка передач	Автоматизированная механическая коробка передач	Автоматическая коробка передач
без/с кондиционером [кг]	Z12XEP	1240/1260	-/-	-/-
	Z14XEP	1240/1260	1240/1260	-/-
	Z 16 XER	1270/1290	1270/1290	-/-
	Z16LET	-/1355	-/-	-/-
	Z 18 XER	1278/1298	-/-	1278/1298
	Z 20 LER	-/1385	-/-	-/-
	Z13DTH	1340/1355	1340/1355	-/-
	A17DTJ, A17DTR	1385/1400	-/-	-/-
	Z17DTH	1365/1380	-/-	-/-
	Z17DTJ, Z17DTR	1385/1400	-/-	-/-
	Z 19 DTL	1395/1410	-/-	-/-
	Z 19 DT	1395/1410	-/-	1425/1440 (1393/1408) ¹³⁾
	Z 19 DTH	1393/1408	-/-	-/-

13) Уменьшенная масса, модели для конкретных стран.

Собственная масса базовой модели, 3-дверный Limousine

Astra	Двигатель	Механическая коробка передач	Автоматизированная механическая коробка передач	Автоматическая коробка передач
без/с кондиционером [кг]	Z14XEP	1220/1240	1220/1240	-/-
	Z 16 XER	1250/1270	1250/1270	-/-
	Z16LET	-/1335	-/-	-/-
	Z 18 XER	1265/1285	-/-	1278/1298
	Z 20 LER	-/1365	-/-	-/-
	Z 20 LEH	-/1393	-/-	-/-
	Z13DTH	1278/1293	1278/1293	-/-
	A17DTJ, A17DTR	1365/1380	-/-	-/-
	Z17DTH	1345/1360	-/-	-/-
	Z17DTJ, Z17DTR	1365/1380	-/-	-/-
	Z 19 DTL	1375/1390	-/-	-/-
	Z 19 DT	-/-	-/-	1393/1408
	Z 19 DTH	1390/1405	-/-	-/-

Собственная масса базовой модели, 4-дверный Limousine

Astra	Двигатель	Механическая коробка передач	Автоматизированная механическая коробка передач	Автоматическая коробка передач
без/с кондиционером	Z 16 XER	1278/1296	1278/1296	-/-
[кг]	Z 18 XER	1278/1296	-/-	1349/1367
	Z13DTH	1365/1383	-/-	-/-
	Z17DTH, Z17DTJ	1386/1404	-/-	-/-

Собственная масса базовой модели, Station wagon

Astra	Двигатель	Механическая коробка передач	Автоматизированная механическая коробка передач	Автоматическая коробка передач
без/с кондиционером [кг]	Z14XEP	1278/1298	-/-	-/-
	Z 16 XER	1278/1298	1278/1298	-/-
	Z16LET	-/1395	-/-	-/-
	Z 18 XER	1278/1298	-/-	1350/1370
	Z 20 LER	-/1393	-/-	-/-
	Z13DTH	1380/1395	-/-	-/-
	A17DTJ, A17DTR	1393/1408	-/-	-/-
	Z17DTH	1393/1408	-/-	-/-
	Z17DTJ, Z17DTR	1393/1408	-/-	-/-
	Z 19 DTL	1393/1408	-/-	-/-
	Z 19 DT	1393/1408	-/-	1465/1480
	Z 19 DTH	1393/1408	-/-	-/-

Собственная масса базовой модели, Van

Astra	Двигатель	Механическая коробка передач	Автоматизированная механическая коробка передач	Автоматическая коробка передач
без/с кондиционером [кг]	Z14XEP	1235/1250	-/-	-/-
	Z13DTH	1335/1350	-/-	-/-
	Z17DTH	1365/1380	-/-	-/-
	Z17DTJ, Z17DTR	1385/1400	-/-	-/-
	Z 19 DT	1385/1400	-/-	1420/1435
	Z 19 DTL	1385/1400	-/-	-/-
	Z 19 DTH	1395/1410	-/-	-/-

Собственная масса базовой модели, TwinTop

Astra	Двигатель	Механическая коробка передач	Автоматизированная механическая коробка передач	Автоматическая коробка передач
без/с кондиционером [кг]	Z 16 XER	1495/1515	-/-	-/-
	Z16LET	-/1575	-/-	-/-
	Z 18 XER	1500/1520	-/-	1503/1523
	Z 20 LER	-/1605	-/-	-/-
	Z 19 DTH	1613/1628	-/-	-/-

Дополнительная масса, 3-дверный / 5-дверный Limousine, Station wagon

Двигатель	Z14XEP, Z16XER, Z16LET, Z18XER	Z13DTH, A17DTJ, A17DTR, Z17DTH	Z17DTJ, Z17DTR
Edition/Enjoy [кг]	2,9	2,9	2,9
Cosmo [кг]	12	12	12
Sport [кг]	24,5	24,5	24,5

Двигатель	Z 20 LER	Z19DTL, Z19DT	Z 19 DTH
Edition/Enjoy [кг]	–	2,9	2,9
Cosmo [кг]	–	12	12
Sport [кг]	12,6	12,6	12,6 ¹⁴⁾

Дополнительная масса, 4-дверный Limousine

Двигатель	Z16XER, Z18XER, Z13DTH, Z17DTH
Edition/Enjoy [кг]	8,7
Cosmo [кг]	16

Дополнительная масса, Van

Двигатель	Z14XEP, Z13DTH	A17DTJ, A17DTR, Z17DTH, Z17DTJ, Z17DTR, Z19DTL, Z19DT, Z19DTH
Edition/Enjoy [кг]	–	–
Cosmo [кг]	–	–
Sport [кг]	19,3	10,5

¹⁴⁾ Station wagon: 24,5

Тяжелое оборудование

Аксессуары	Потолочный люк	Тягово-цепное устройство	Раздельная спинка заднего сиденья	Омыватель фар
Масса [кг]	23 (кроме 4-дверного Limousine) 17 (4-дверный Limousine)	21 (кроме TwinTop) 26 (TwinTop)	20 (Station wagon) 9 (3-дверный / 5-дверный Limousine)	2 (4-дверный / 5-дверный Limousine)

Размеры автомобиля

	5-дверный Limousine	3-дверный Limousine	4-дверный Limousine	Station wagon	Фургон	TwinTop
Длина [мм]	4249	4290	4587	4515	4515	4476
Ширина без наружных зеркал [мм]	1753	1753	1753	1753	1753	1759
Ширина с двумя наружными зеркалами [мм]	2032	2032	2033	2032	2032	2021
Высота (без антенны) [мм]	1460	1435	1458	1500	1500	1411
Длина багажного отделения, по полу [мм]	819	819	905	1085	1825	805
Ширина багажного отделения [мм]	944	944	1027	1088	1103	734

	5-дверный Limousine	3-дверный Limousine	4-дверный Limousine	Station wagon	Фургон	TwinTop
Высота проема багажного отделения [мм]	614	555	–	766	775	–
База [мм]	2614	2614	2703	2703	2703	2614
Диаметр поворота [м]	11,20	11,20	11,50	11,50	11,50	11,20

Емкости

Моторное масло

Двигатель

Z12XEP, Z 16 XER Z 20 LER Z13DTH Z20LEH, A17DTJ, Z17DTJ, Z19 DTL,
Z14XEP Z16LET, Z17DTH A17DTR Z17DTR Z 19 DT
Z 18 XER Z 19 DTH

включая фильтр [л]	3,5	4,5	4,25	3,2	5,0	5,4	5,4	4,3
между отметками MIN и MAX [л]	1,0	1,0	1,0	1,0	1,0	1,0	1,0	1,0

Топливный бак

Бензиновый/дизельный, номинальная заправочная емкость [л]

52

Давление в шинах

3-дверный / 5-дверный Limousine

Двигатель	Шины	Comfort, до 3 пассажиров		ECO, до 3 пассажиров		При полной загрузке	
		спереди (кПа/бар) (фунты на кв. дюйм)	сзади (кПа/бар) (фунты на кв. дюйм)	спереди (кПа/бар) (фунты на кв. дюйм)	сзади (кПа/бар) (фунты на кв. дюйм)	спереди (кПа/бар) (фунты на кв. дюйм)	сзади (кПа/бар) (фунты на кв. дюйм)
Z12XEP	195/65 R 15, 205/55 R 16	200/2,0 (29)	200/2,0 (29)	250/2,5 (36)	250/2,5 (36)	210/2,1 (30)	250/2,5 (36)
Z14XEP	185/65 R 15, 195/60 R 15	230/2,3 (33)	210/2,1 (30)	–	–	250/2,5 (36)	290/2,9 (42)
	195/65 R 15, 205/55 R 16	200/2,0 (29)	200/2,0 (29)	250/2,5 (36)	250/2,5 (36)	210/2,1 (30)	250/2,5 (36)
Z 16 XER	185/65 R 15, 195/60 R 15, 215/45 R 17, 225/40 R 18	230/2,3 (33)	210/2,1 (30)	–	–	250/2,5 (36)	290/2,9 (42)
	195/65 R 15, 205/55 R 16 225/45 R 17	200/2,0 (29)	200/2,0 (29)	250/2,5 (36)	250/2,5 (36)	210/2,1 (30)	250/2,5 (36)

Двигатель	Шины	Comfort, до 3 пассажиров		ECO, до 3 пассажиров		При полной загрузке	
		спереди (кПа/бар) (фунты на кв. дюйм)	сзади (кПа/бар) (фунты на кв. дюйм)	спереди (кПа/бар) (фунты на кв. дюйм)	сзади (кПа/бар) (фунты на кв. дюйм)	спереди (кПа/бар) (фунты на кв. дюйм)	сзади (кПа/бар) (фунты на кв. дюйм)
Z16LET	205/55 R 16	230/2,3 (33)	210/2,1 (30)	270/2,7 (39)	250/2,5 (36)	250/2,5 (36)	290/2,9 (42)
	225/45 R 17						
	215/45 R 17, 225/40 R 18	270/2,7 (39)	250/2,5 (36)	–	–	280/2,8 (41)	310/3,1 (45)
Z 18 XER	185/65 R 15, 195/60 R 15, 215/45 R 17, 225/40 R 18	230/2,3 (33)	210/2,1 (30)	–	–	250/2,5 (36)	290/2,9 (42)
	195/65 R 15, 205/55 R 16 225/45 R 17	200/2,0 (29)	200/2,0 (29)	250/2,5 (36)	250/2,5 (36)	210/2,1 (30)	250/2,5 (36)
Z 20 LER	205/55 R 16 225/45 R 17	230/2,3 (33)	210/2,1 (30)	270/2,7 (39)	250/2,5 (36)	250/2,5 (36)	290/2,9 (42)
	215/45 R 17, 225/40 R 18	270/2,7 (39)	250/2,5 (36)	–	–	280/2,8 (41)	310/3,1 (45)

Двигатель	Шины	Comfort, до 3 пассажиров		ECO, до 3 пассажиров		При полной загрузке	
		спереди (кПа/бар) (фунты на кв. дюйм)	сзади (кПа/бар) (фунты на кв. дюйм)	спереди (кПа/бар) (фунты на кв. дюйм)	сзади (кПа/бар) (фунты на кв. дюйм)	спереди (кПа/бар) (фунты на кв. дюйм)	сзади (кПа/бар) (фунты на кв. дюйм)
Z 20 LEH	205/50 R 17 ¹⁵⁾ , 225/40 ZR 18, 235/35 ZR 19, 225/45 R 17 ¹⁵⁾¹⁶⁾	240/2,4 (35)	240/2,4 (35)	–	–	250/2,5 (36)	290/2,9 (42)
	225/40 R 18	260/2,6 (38)	240/2,4 (35)	–	–	280/2,8 (41)	320/3,2 (46)
Z13DTH	185/65 R 15, 195/60 R 15	230/2,3 (33)	210/2,1 (30)	–	–	250/2,5 (36)	290/2,9 (42)
	195/65 R 15, 205/55 R 16	210/2,1 (30)	210/2,1 (30)	250/2,5 (36)	250/2,5 (36)	250/2,5 (36)	290/2,9 (42)
Z17DTH	195/65 R 15, 205/55 R 16 225/45 R 17	210/2,1 (30)	210/2,1 (30)	250/2,5 (36)	250/2,5 (36)	250/2,5 (36)	290/2,9 (42)
	215/45 R 17, 225/40 R 18	250/2,5 (36)	230/2,3 (33)	–	–	260/2,6 (38)	300/3,0 (43)

¹⁵⁾ Допускается использование только в качестве зимних шин.

¹⁶⁾ Чтобы можно было гарантировать правильность отображения скорости, необходимо перепрограммировать электронный спидометр.

Двигатель	Шины	Comfort, до 3 пассажиров		ECO, до 3 пассажиров		При полной загрузке	
		спереди (кПа/бар) (фунты на кв. дюйм)	сзади (кПа/бар) (фунты на кв. дюйм)	спереди (кПа/бар) (фунты на кв. дюйм)	сзади (кПа/бар) (фунты на кв. дюйм)	спереди (кПа/бар) (фунты на кв. дюйм)	сзади (кПа/бар) (фунты на кв. дюйм)
A 17 DTJ	195/65 R 15, 205/55 R 16 225/45 R 17	230/2,3 (33)	210/2,1 (30)	270/2,7 (39)	250/2,5 (36)	250/2,5 (36)	290/2,9 (42)
	215/45 R 17, 225/40 R 18	250/2,5 (36)	230/2,3 (33)	–	–	260/2,6 (38)	300/3,0 (43)
A17DTR	205/55 R 16 225/45 R 17	230/2,3 (33)	210/2,1 (30)	270/2,7 (39)	250/2,5 (36)	250/2,5 (36)	290/2,9 (42)
	215/45 R 17, 225/40 R 18	250/2,5 (36)	230/2,3 (33)	–	–	260/2,6 (38)	300/3,0 (43)
Z17DTJ	195/65 R 15,	230/2,3 (33)	210/2,1 (30)	290/2,9 (42)	270/2,7 (39)	250/2,5 (36)	290/2,9 (42)
	205/55 R 16 225/45 R 17	230/2,3 (33)	210/2,1 (30)	270/2,7 (39)	250/2,5 (36)	250/2,5 (36)	290/2,9 (42)
	215/45 R17, 225/40 R 18	250/2,5 (36)	230/2,3 (33)	–	–	260/2,6 (38)	300/3,0 (43)

Двигатель	Шины	Comfort, до 3 пассажиров		ECO, до 3 пассажиров		При полной загрузке	
		спереди (кПа/бар) (фунты на кв. дюйм)	сзади (кПа/бар) (фунты на кв. дюйм)	спереди (кПа/бар) (фунты на кв. дюйм)	сзади (кПа/бар) (фунты на кв. дюйм)	спереди (кПа/бар) (фунты на кв. дюйм)	сзади (кПа/бар) (фунты на кв. дюйм)
Z17DTR	205/55 R 16 225/45 R 17	230/2,3 (33)	210/2,1 (30)	270/2,7 (39)	250/2,5 (36)	250/2,5 (36)	290/2,9 (42)
	215/45 R 17, 225/40 R 18	250/2,5 (36)	230/2,3 (33)	–	–	260/2,6 (38)	300/3,0 (43)
Z17DTJ ¹⁷⁾	185/65 R 15, 195/60 R 15, 195/65 R 15, 205/55 R 16	230/2,3 (33)	210/2,1 (30)	290/2,9 (42)	270/2,7 (39)	250/2,5 (36)	290/2,9 (42)
Z 19 DTL	205/55 R 16	230/2,3 (33)	210/2,1 (30)	270/2,7 (39)	250/2,5 (36)	250/2,5 (36)	290/2,9 (42)
Z 19 DT	225/45 R 17						
Z 19 DTH	215/45 R 17, 225/40 R 18	270/2,7 (39)	250/2,5 (36)	–	–	280/2,8 (41)	310/3,1 (45)
все	Временное запасное колесо	420/4,2 (61)	420/4,2 (61)	–	–	420/4,2 (61)	420/4,2 (61)

¹⁷⁾ Модель с нейтрализацией отработавших газов.

4-дверный Limousine

Двигатель	Шины	Comfort, до 3 пассажиров		ECO, до 3 пассажиров		При полной загрузке	
		спереди (кПа/бар) (фунты на кв. дюйм)	сзади (кПа/бар) (фунты на кв. дюйм)	спереди (кПа/бар) (фунты на кв. дюйм)	сзади (кПа/бар) (фунты на кв. дюйм)	спереди (кПа/бар) (фунты на кв. дюйм)	сзади (кПа/бар) (фунты на кв. дюйм)
Z 16 XER	195/65 R 15,	220/2,2 (32)	220/2,2 (32)	–	–	230/2,3 (33)	280/2,8 (41)
Z 18 XER	205/55 R 16						
	215/45 R 17	240/2,4 (35)	240/2,4 (35)	–	–	250/2,5 (36)	320/3,2 (46)
Z13DTH,	195/65 R 15,	220/2,2 (32)	220/2,2 (32)	–	–	230/2,3 (33)	280/2,8 (41)
Z17DTH	205/55 R 16						
	215/45 R 17	240/2,4 (35)	240/2,4 (35)	–	–	250/2,5 (36)	320/3,2 (46)
все	Временное запасное колесо	420/4,2 (61)	420/4,2 (61)	–	–	420/4,2 (61)	420/4,2 (61)

Station wagon

Двигатель	Шины	Comfort, до 3 пассажиров		ECO, до 3 пассажиров		При полной загрузке	
		спереди (кПа/бар) (фунты на кв. дюйм)	сзади (кПа/бар) (фунты на кв. дюйм)	спереди (кПа/бар) (фунты на кв. дюйм)	сзади (кПа/бар) (фунты на кв. дюйм)	спереди (кПа/бар) (фунты на кв. дюйм)	сзади (кПа/бар) (фунты на кв. дюйм)
Z14XEP	185/65 R 15, 195/60 R 15	230/2,3 (33)	210/2,1 (30)	–	–	250/2,5 (36)	290/2,9 (42)
	195/65 R 15, 205/55 R 16	200/2,0 (29)	200/2,0 (29)	250/2,5 (36)	250/2,5 (36)	210/2,1 (30)	260/2,6 (38)
Z 16 XER	185/65 R 15, 195/60 R 15, 215/45 R 17, 225/40 R 18	230/2,3 (33)	210/2,1 (30)	–	–	250/2,5 (36)	290/2,9 (42)
	195/65 R 15, 205/55 R 16 225/45 R 17	200/2,0 (29)	200/2,0 (29)	250/2,5 (36)	250/2,5 (36)	210/2,1 (30)	260/2,6 (38)
Z16LET	205/55 R 16 225/45 R 17	230/2,3 (33)	210/2,1 (30)	270/2,7 (39)	250/2,5 (36)	250/2,5 (36)	290/2,9 (42)
	215/45 R 17, 225/40 R 18	270/2,7 (39)	250/2,5 (36)	–	–	280/2,8 (41)	310/3,1 (45)

Двигатель	Шины	Comfort, до 3 пассажиров		ECO, до 3 пассажиров		При полной загрузке	
		спереди (кПа/бар) (фунты на кв. дюйм)	сзади (кПа/бар) (фунты на кв. дюйм)	спереди (кПа/бар) (фунты на кв. дюйм)	сзади (кПа/бар) (фунты на кв. дюйм)	спереди (кПа/бар) (фунты на кв. дюйм)	сзади (кПа/бар) (фунты на кв. дюйм)
Z 18 XER	185/65 R 15, 195/60 R 15, 215/45 R 17, 225/40 R 18	230/2,3 (33)	210/2,1 (30)	–	–	250/2,5 (36)	290/2,9 (42)
	195/65 R 15, 205/55 R 16 225/45 R 17	200/2,0 (29)	200/2,0 (29)	250/2,5 (36)	250/2,5 (36)	210/2,1 (30)	260/2,6 (38)
Z 20 LER	205/55 R 16 225/45 R 17	230/2,3 (33)	210/2,1 (30)	270/2,7 (39)	250/2,5 (36)	250/2,5 (36)	290/2,9 (42)
	215/45 R 17, 225/40 R 18	270/2,7 (39)	250/2,5 (36)	–	–	280/2,8 (41)	310/3,1 (45)
Z13DTH	185/65 R 15, 195/60 R 15	230/2,3 (33)	210/2,1 (30)	–	–	250/2,5 (36)	290/2,9 (42)
	195/65 R 15, 205/55 R 16	210/2,1 (30)	210/2,1 (30)	250/2,5 (36)	250/2,5 (36)	250/2,5 (36)	290/2,9 (42)

Двигатель	Шины	Comfort, до 3 пассажиров		ECO, до 3 пассажиров		При полной загрузке	
		спереди (кПа/бар) (фунты на кв. дюйм)	сзади (кПа/бар) (фунты на кв. дюйм)	спереди (кПа/бар) (фунты на кв. дюйм)	сзади (кПа/бар) (фунты на кв. дюйм)	спереди (кПа/бар) (фунты на кв. дюйм)	сзади (кПа/бар) (фунты на кв. дюйм)
Z17DTH	195/65 R 15, 205/55 R 16 225/45 R 17	210/2,1 (30)	210/2,1 (30)	250/2,5 (36)	250/2,5 (36)	250/2,5 (36)	290/2,9 (42)
	215/45 R 17, 225/40 R 18	250/2,5 (36)	230/2,3 (33)	–	–	260/2,6 (38)	300/3,0 (43)
A 17 DTJ	195/65 R 15, 205/55 R 16 225/45 R 17	230/2,3 (33)	210/2,1 (30)	270/2,7 (39)	250/2,5 (36)	250/2,5 (36)	290/2,9 (42)
	215/45 R 17, 225/40 R 18	250/2,5 (36)	230/2,3 (33)	–	–	260/2,6 (38)	300/3,0 (43)
A17DTR	205/55 R 16 225/45 R 17	230/2,3 (33)	210/2,1 (30)	270/2,7 (39)	250/2,5 (36)	250/2,5 (36)	290/2,9 (42)
	215/45 R 17, 225/40 R 18	250/2,5 (36)	230/2,3 (33)	–	–	260/2,6 (38)	300/3,0 (43)

Двигатель	Шины	Comfort, до 3 пассажиров		ECO, до 3 пассажиров		При полной загрузке	
		спереди (кПа/бар) (фунты на кв. дюйм)	сзади (кПа/бар) (фунты на кв. дюйм)	спереди (кПа/бар) (фунты на кв. дюйм)	сзади (кПа/бар) (фунты на кв. дюйм)	спереди (кПа/бар) (фунты на кв. дюйм)	сзади (кПа/бар) (фунты на кв. дюйм)
Z17DTJ, Z17DTR	195/65 R 15, 205/55 R 16 225/45 R 17 215/45 R 17, 225/40 R 18	230/2,3 (33)	210/2,1 (30)	270/2,7 (39)	250/2,5 (36)	250/2,5 (36)	290/2,9 (42)
		250/2,5 (36)	230/2,3 (33)	–	–	260/2,6 (38)	300/3,0 (43)
Z17DTJ ¹⁷⁾	185/65 R 15, 195/60 R 15, 195/65 R 15, 205/55 R 16	230/2,3 (33)	210/2,1 (30)	290/2,9 (42)	270/2,7 (39)	250/2,5 (36)	290/2,9 (42)
Z 19 DTL Z 19 DT	205/55 R 16 225/45 R 17	230/2,3 (33)	210/2,1 (30)	270/2,7 (39)	250/2,5 (36)	250/2,5 (36)	290/2,9 (42)
Z 19 DTH	215/45 R 17, 225/40 R 18	270/2,7 (39)	250/2,5 (36)	–	–	280/2,8 (41)	310/3,1 (45)
все	Временное запасное колесо	420/4,2 (61)	420/4,2 (61)	–	–	420/4,2 (61)	420/4,2 (61)

¹⁷⁾ Модель с нейтрализацией отработавших газов.

Фургон

Двигатель	Шины	Comfort, до 3 пассажиров		ECO, до 3 пассажиров		При полной загрузке	
		спереди (кПа/бар) (фунты на кв. дюйм)	сзади (кПа/бар) (фунты на кв. дюйм)	спереди (кПа/бар) (фунты на кв. дюйм)	сзади (кПа/бар) (фунты на кв. дюйм)	спереди (кПа/бар) (фунты на кв. дюйм)	сзади (кПа/бар) (фунты на кв. дюйм)
Z14XEP	185/65 R 15, 195/60 R 15	230/2,3 (33)	210/2,1 (30)	–	–	250/2,5 (36)	290/2,9 (42)
	195/65 R 15, 205/55 R 16	200/2,0 (29)	200/2,0 (29)	250/2,5 (36)	250/2,5 (36)	210/2,1 (30)	260/2,6 (38)
Z13DTH	185/65 R 15, 195/60 R 15	230/2,3 (33)	210/2,1 (30)	–	–	250/2,5 (36)	290/2,9 (42)
	195/65 R 15, 205/55 R 16	210/2,1 (30)	210/2,1 (30)	250/2,5 (36)	250/2,5 (36)	250/2,5 (36)	290/2,9 (42)
Z17DTH	195/65 R 15, 205/55 R 16 225/45 R 17	210/2,1 (30)	210/2,1 (30)	250/2,5 (36)	250/2,5 (36)	250/2,5 (36)	290/2,9 (42)
	215/45 R 17, 225/40 R 18	250/2,5 (36)	230/2,3 (33)	–	–	260/2,6 (38)	300/3,0 (43)
Z17DTJ, Z17DTR	195/65 R 15, 205/55 R 16	230/2,3 (33)	210/2,1 (30)	270/2,7 (39)	250/2,5 (36)	250/2,5 (36)	290/2,9 (42)

Двигатель	Шины	Comfort, до 3 пассажиров		ECO, до 3 пассажиров		При полной загрузке	
		спереди (кПа/бар) (фунты на кв. дюйм)	сзади (кПа/бар) (фунты на кв. дюйм)	спереди (кПа/бар) (фунты на кв. дюйм)	сзади (кПа/бар) (фунты на кв. дюйм)	спереди (кПа/бар) (фунты на кв. дюйм)	сзади (кПа/бар) (фунты на кв. дюйм)
Z 19 DTL	205/55 R 16	230/2,3 (33)	210/2,1 (30)	270/2,7 (39)	250/2,5 (36)	250/2,5 (36)	290/2,9 (42)
Z 19 DT	225/45 R 17						
Z 19 DTH	215/45 R 17, 225/40 R 18	270/2,7 (39)	250/2,5 (36)	–	–	280/2,8 (41)	310/3,1 (45)
все	Временное запасное колесо	420/4,2 (61)	420/4,2 (61)	–	–	420/4,2 (61)	420/4,2 (61)

TwinTop

Двигатель	Шины	Comfort, до 3 пассажиров		ECO, до 3 пассажиров		При полной загрузке	
		спереди (кПа/бар) (фунты на кв. дюйм)	сзади (кПа/бар) (фунты на кв. дюйм)	спереди (кПа/бар) (фунты на кв. дюйм)	сзади (кПа/бар) (фунты на кв. дюйм)	спереди (кПа/бар) (фунты на кв. дюйм)	сзади (кПа/бар) (фунты на кв. дюйм)
Z 16 XER	225/40 R 18	230/2,3 (33)	210/2,1 (30)	–	–	240/2,4 (35)	280/2,8 (41)
	205/55 R 16 225/45 R 17	210/2,1 (30)	210/2,1 (30)	250/2,5 (36)	250/2,5 (36)	220/2,2 (32)	260/2,6 (38)
Z16LET	205/55 R 16 225/45 R 17	230/2,3 (33)	210/2,1 (30)	–	–	240/2,4 (35)	280/2,8 (41)

270 Техническая информация

Двигатель	Шины	Comfort, до 3 пассажиров		ECO, до 3 пассажиров		При полной загрузке	
		спереди (кПа/бар) (фунты на кв. дюйм)	сзади (кПа/бар) (фунты на кв. дюйм)	спереди (кПа/бар) (фунты на кв. дюйм)	сзади (кПа/бар) (фунты на кв. дюйм)	спереди (кПа/бар) (фунты на кв. дюйм)	сзади (кПа/бар) (фунты на кв. дюйм)
Z 18 XER	225/40 R 18	250/2,5 (36)	230/2,3 (33)	–	–	260/2,6 (38)	300/3,0 (43)
	205/55 R 16	210/2,1 (30)	210/2,1 (30)	250/2,5 (36)	250/2,5 (36)	220/2,2 (32)	260/2,6 (38)
	225/45 R 17						
Z 19 DTH	225/40 R 18	230/2,3 (33)	210/2,1 (30)	–	–	240/2,4 (35)	280/2,8 (41)
	205/55 R 16	230/2,3 (33)	210/2,1 (30)	–	–	240/2,4 (35)	280/2,8 (41)
	225/45 R 17						
Z 20 LER	225/40 R 18	250/2,5 (36)	230/2,3 (33)	–	–	260/2,6 (38)	300/3,0 (43)
	205/55 R 16	250/2,5 (36)	230/2,3 (33)	–	–	260/2,6 (38)	300/3,0 (43)
	225/45 R 17						
все	225/40 R 18	260/2,6 (38)	240/2,4 (35)	–	–	270/2,7 (39)	310/3,1 (45)
	Временное запасное колесо	420/4,2 (61)	420/4,2 (61)	–	–	420/4,2 (61)	420/4,2 (61)

Установочные размеры тягово-цепного устройства

Седан/хэтчбэк

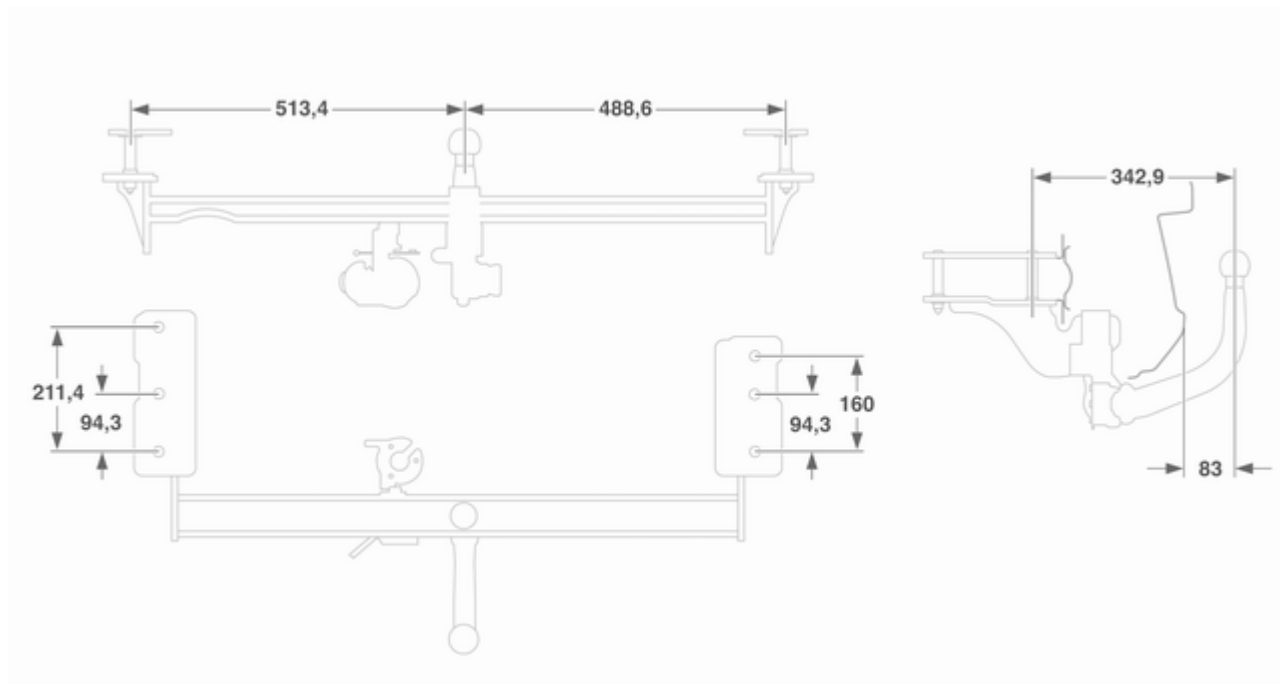

Station wagon, Van

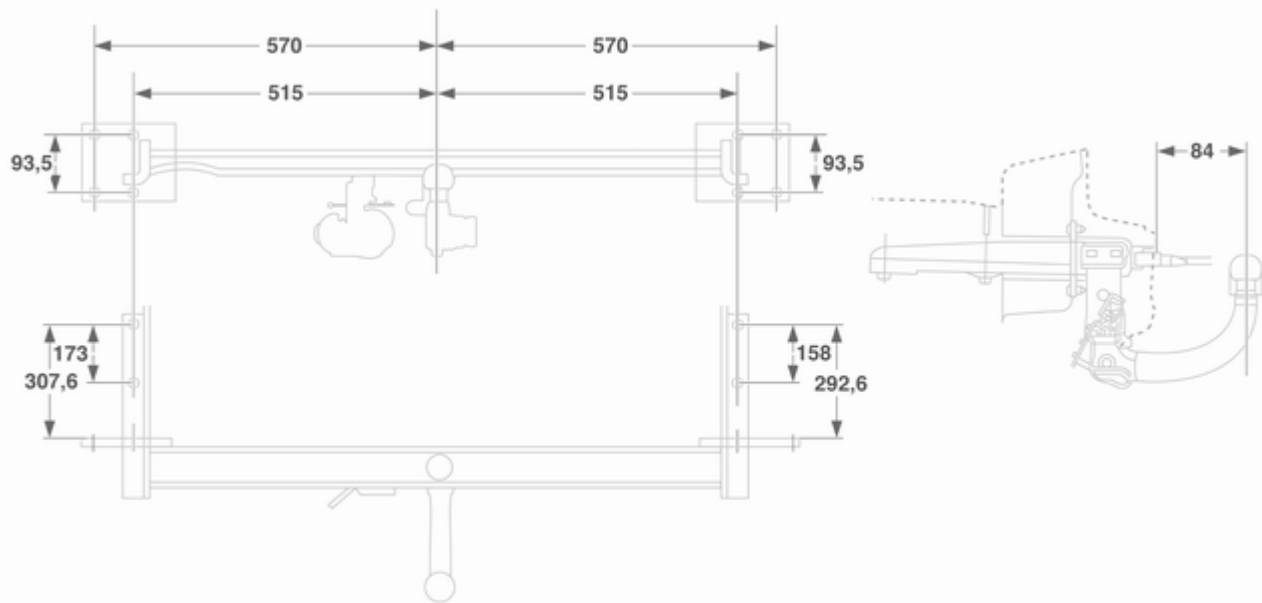

TwinTop

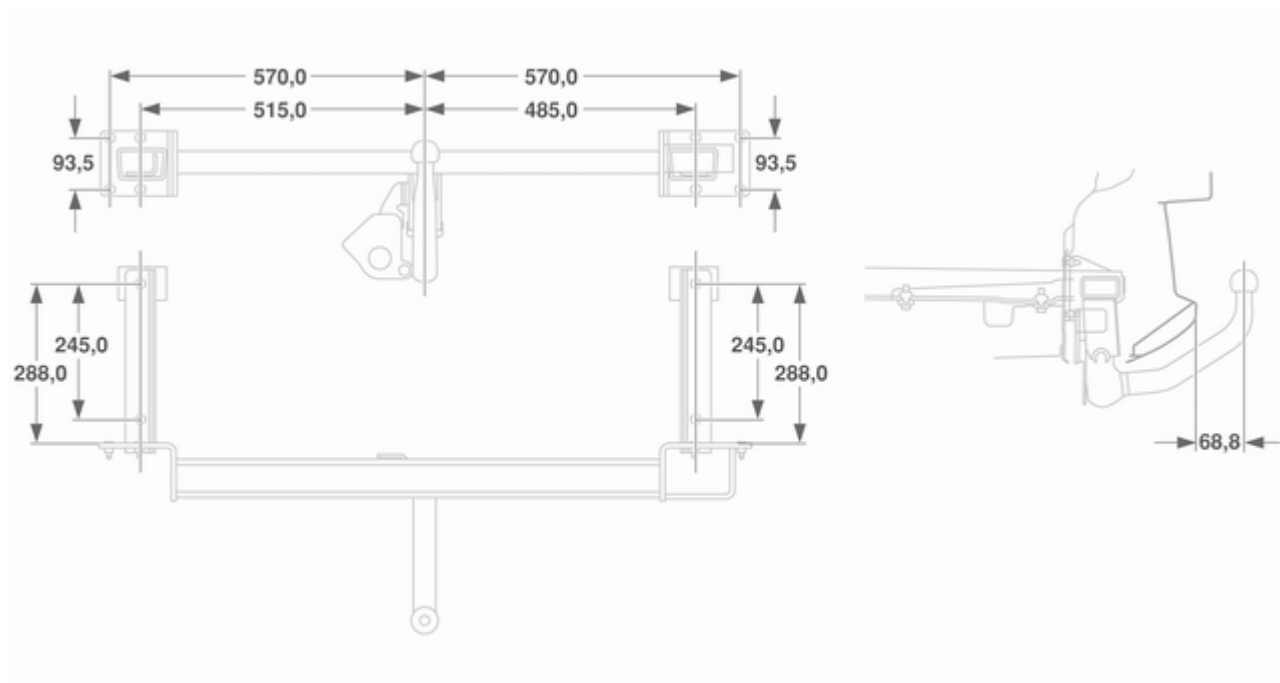

Информация о клиенте

Запись информации об автомобиле. Заявление о конфиденциальности 274

Запись информации об автомобиле. Заявление о конфиденциальности

Регистраторы данных о событиях

На автомобиле установлен ряд комплексных систем, которые контролируют его определенные параметры и управляют ими. Часть информации накапливается во время нормальной работы автомобиля и облегчает процесс устранения выявленных неисправностей. Сбор остальных данных осуществляется только по время столкновений или в близких к ним условиях. Для этого на автомобиле установлены регистраторы данных о событиях.

Системы могут осуществлять запись информации о состоянии автомобиля и управлении им (например, о скорости двигателя, нажатии на педаль тормоза, применении ремней безопасности). Для чтения этих данных применяется специальное оборудование,

которое определенным образом подключается к автомобилю. Чтение данных осуществляется во время технического обслуживания автомобиля в сервисном центре. Некоторые данные передаются электронным образом в глобальную диагностическую систему GM. Производитель не имеет доступа к информации о столкновениях и не передает эти данные кому-либо, кроме следующих случаев:

- при наличии разрешения владельца или, в случае аренды, арендатора автомобиля,
- при поступлении официального запроса полиции и других государственных структур,
- для защиты производителя в случае судебных преследований,
- в других предусмотренных законом случаях.

Кроме того, производитель может использовать собранную или полученную информацию

- для проведения исследований,
- для публикации в исследовательских целях (при условии соблюдения требований конфиденциальности),
- для совместного использования данных, не связанных с конкретным автомобилем, с другими организациями в исследовательских целях.

Предметный указатель

А		Антиблокировочная	
Аварийная световая		тормозная система (ABS)	106
сигнализация	130	Аудiosистема на задних	
Автоматизированная		сиденьях	136
механическая коробка		Б	
передач.....	158	Багажник на крыше	91
Автоматическая коробка		Багажное отделение	31, 75
передач	153	Блокировка от открывания	
Автоматическая система		детьми	31
управления климатом	140	Блок предохранителей	
Автоматическое включение		в багажном отсеке	204
режима предотвращения		Блок предохранителей	
бликов	38	в моторном отсеке	201
Автоматическое		Боковые указатели поворота ..	197
регулирование дорожного		Боковые фонари.....	127
просвета	166	Бортовой информационный	
Автоматическое управление		дисплей	111
освещением	127	Бортовой компьютер	
Автомобиль нуждается		в бортовом	
в техническом		информационном дисплее ..	121
обслуживании	105	Бортовой компьютер	
Адаптивная система		с графическим или цветным	
переднего освещения ..	110, 129	информационным	
Аккумуляторная батарея	182	дисплеем	123
Антиблокировочная		Буксировка автомобиля	222
тормозная система	163	Буксировка другого	
		автомобиля	223

В			
Введение	3	Дальний свет фар	109, 128
Вентиляция	138	Данные двигателя	235
Вес автомобиля	250	Дверь открыта	110
Внешнее освещение	13, 109	Держатели стаканов	74
Воздухозаборник	147	Дисплей коробки передач	153, 158
Воздушная подушка		Дисплей технического	
безопасности, натяжители		обслуживания	101
ремней безопасности		Дополнительные устройства . .	136
и стабилизаторы		Дополнительный отопитель.....	145
поперечной устойчивости.....	103	Дорожная аптечка	89
Выключатель освещения	127	Е	
Выключатель стоп-сигнала	119	Емкости	257
Выполнение работ	178	Ж	
Выпуклая форма	36	Жесткая складная крыша	44
Г		З	
Галогеновые передние фары .	185	Задние огни	190
Генератор	104	Задние противотуманные	
Глубина протектора	211	фары	131
Графический		Задняя противотуманная	
информационный дисплей,		фара	110
цветной информационный		Замена колеса	216
дисплей	113	Замена ламп	184
Грузовые полозья и крюки	82	Замена щетки	
Д		стеклоочистителя	183
Давление в шинах	120, 126, 209, 258	Запасное колесо	218
Давление моторного масла	108	Запись настроек в память.....	24
		Запотевание стекол фар	131
		Заправка	170
		Запуск двигателя	149, 158
		Запуск при помощи другого	
		автомобиля	220
		Защита от разряда	
		аккумуляторной батареи	134
		Звуковой сигнал	14, 94
		Зимние шины	208
		Зимний режим работы	106
		Знак аварийной остановки	88
		И	
		Идентификационный номер	
		автомобиля	233
		Изменения состава	
		принадлежностей	
		и оборудования	
		автомобиля	177
		Иммобилайзер	35
		Инструмент	206
		Интерактивная система	
		вождения.....	165
		Интерактивная система	
		контроля движения,	
		непрерывная регистрация	
		информация о скорости,	
		спортивный режим.....	108

Информация о загрузке	91
Информация по техническому обслуживанию	228

К

Как пользоваться настоящим Руководством	3
Капот	179
Каталитический нейтрализатор	152
Климат-контроль	16
Ключи	22
Колеса и шины	207
Колпаки колес	212
Комплект для ремонта шин	213
Контрольные индикаторы.....	101
Контрольный индикатор неисправности	104
Коробка передач	17
Крепежные проушины	82
Круз-контроль	110, 167
Крышка багажного отсека	80

М

Места крепления системы безопасности детей	70
Механическая коробка передач	157
Мигание фарами	128

Мобильные телефоны и СВ-радиоаппаратура.....	137
Моторное масло	180

Н

Нажмите педаль тормоза	109
Напряжение аккумуляторной батареи	119
Наружная температура	96
Неисправности	156
Неисправность	161
Неподвижные вентиляционные отверстия .	146
Низкий уровень моторного масла	108
Низкий уровень топлива	109

О

Обзор панели приборов	12
Обкатка нового автомобиля ..	148
Обогрев	58
Обогреватель и вентиляционная система ..	138
Обогрев заднего стекла	41
Обозначение шин	209
Оборудование для буксировки	173
Обслуживание	147, 228
Общая информация	172
Одометр	100

Опасность, Предупреждение и Внимание	4
Органы управления, расположенные на рулевом колесе	93
Осветительные приборы	120
Освещение входа	133
Освещение выхода	133
Освещение номерного знака ..	197
Освещение противосолнечных козырьков	133
Освещение салона	132, 198
Освещение центральной консоли	133
Освещение щитка приборов ..	199
Отделение для солнцезащитных очков	75
Отпирание автомобиля	6
Отработавшие газы	151
Охлаждающая жидкость двигателя	181
Очиститель/омыватель заднего стекла	96

П

Парковка	20, 150
Паспорт автомобиля	22
Паспортная табличка	234
Пепельницы	98

Перебой подачи электропитания	156, 162	Производительность	238	Ремень безопасности	9
Передние противотуманные фары	130	Промывочная жидкость	182	Ремень безопасности с тремя точками крепления	61
Передние указатели поворота	189	Противотуманная фара	189	Ремни безопасности	59
Перчаточный ящик	74	Противотуманные фары	110	Решетка багажного отделения .	87
Плафоны для чтения	133	Противоугонная сигнализация	120	Ручная регулировка	36
Подголовники	52	Противоугонное устройство	33	Ручная регулировка зеркала для уменьшения бликов	37
Подлокотник	58, 59	Пульт дистанционного управления	23	Ручной режим	160
Подогрев	37	Р		Ручной режим работы	155
Положение сиденья	54	Работа передних фар при езде за границей	129	Рычаг селектора диапазонов	153, 159
Положения замка зажигания .	149	Размеры автомобиля	256	С	
Порядок работы	135	Расход топлива - выделение СО ₂	171, 242	Сажевый фильтр.....	151
Порядок работы системы кондиционирования воздуха	147	Регистраторы данных о событиях.....	274	Сажевый фильтр дизельного двигателя	151
Потолочный люк	42	Регулировка дальности света фар	128	Символы	4
Предотвращение резкого повышения оборотов	150	Регулировка зеркала	9	Система безопасности детей с транспондерами	73
Предохранители	199	Регулировка подголовника	9	Система боковых подушек безопасности	65
Предохранительная сеть	86	Регулировка положения рулевого колеса	10, 93	Система буксировки прицепа .	172
Предупреждающие звуковые сигналы	118	Регулировка сидений	7	Система динамической стабилизации	106
Приборная панель	100	Регулировка сиденья	55	Система кондиционирования воздуха	139
Прием радиосигналов	135	Регулируемые рефлекторы вентиляционных отверстий .	146	Система ксеноновых фар	187
Прикуриватель	98	Рекомендуемые жидкости и смазочные материалы	230	Система мониторинга давления в шинах	210
Программа динамической стабилизации	164				
Программы вождения	155				

Система напоминания о непристегнутом ремне безопасности 103	Система регистрации занятости сиденья 67	Стеклоподъемники 38
Система непрерывного управления демпфированием 166	Система стабилизации прицепа 176	Стояночные огни 131
Система обнаружения падения давления в шинах . 211	Система управления грузом 82	Стояночный тормоз..... 163
Система обнаружения спуска колеса и система контроля давления в шинах..... 107	Система шторок безопасности для защиты головы 66	Счетчик пробега 100
Система пассивной безопасности детей 68	Система Open&Start 24, 109	Т
Система передних подушек безопасности 64	Системы безопасности детей Isofix 73	Таймер 125
Система подушек безопасности 63	Системы стеклоомывателей и стеклоочистителей 14	Тахометр 100
Система помощи при парковке 168	Складывание 36	Температура охлаждающей жидкости двигателя 107
Система помощи при погрузке/выгрузке 84	Складывание сиденья 57	Технические данные автомобиля 3
Система помощи при трогании на наклонной поверхности . 164	Складывающийся лоток 88	Топливо для бензиновых двигателей 169
Система помощи при экстренном торможении 164	Слейте конденсат из топливного фильтра 120	Тормозная жидкость 182
Система предварительного нагрева дизельного топлива и сажевый фильтр 107	Смена шин и размер колеса ... 212	Тормозная система 163, 182
	Солнцезащитные козырьки 41	Тормозная система и сцепление 105
	Сообщения о работе автомобиля 118	Трогание с места 18
	Сорта топлива для дизельных двигателей 170	Тройной информационный дисплей 110
	Спидометр 100	У
	Спортивный режим 165	Удаление воздуха из топливной системы дизельного двигателя 183
	Спортивный режим работы 106	Указатели поворота и перестроения 130
	Стеклоочиститель/ стеклоомыватель ветрового стекла 94	Указатель поворота 103
		Указатель уровня топлива 101

Ультразвуковая система помощи при парковке	106	Хранение автомобиля.....	177
Управление автомобилем	148	Хранение подголовника	75
Управление подсветкой приборной панели	132	Ц	
Уровень охлаждающей жидкости двигателя	120	Центральный замок	27
Уровень промывочной жидкости	121	Цепи противоскольжения	212
Установочные размеры тягово-сцепного устройства	271	Ч	
Устойчивые к проколам шины	208	Часы	97
Устройство противоугонной сигнализации	33	Ш	
Устройство регистрации занятости сиденья	104	Шины	207
Утилизация отработавшего срок службы автомобиля	178	Штепсельные розетки	97
Уход за наружной поверхностью автомобиля ..	224	Э	
Уход за салоном	227	Электронная регулировка	36
Ф		Электронная система управления климатом	142
Фильтр салона	147	Электронные программы управления движением	160
Фонари заднего хода	131	Е	
Х		Easytronic.....	158
Ходовые качества и советы по буксировке	172	Q	
Ходовые огни	129	Quickheat (система быстрого прогрева).....	145

